

D STEINEL Vertrieb GmbH
Dieselstraße 80-84 · 33442 Herzetbrock-Clarholz
Tel.: +49/5245/448-188 · Fax: +49/5245/448-197 · www.steinel.de

A Steinel Austria GmbH
Hirschstettner Strasse 19/A/2/2 · A-1220 Wien
Tel.: +43/1/2023470 · Fax: +43/1/2020189 · info@steinel.at

CH PUAG AG
Oberebenesstrasse 51 · CH-5620 Bremgarten
Tel.: +41/56/6488888 · Fax: +41/56/6488880 · info@puag.ch

GB STEINEL U.K. LTD.
25, Manasty Road · Axis Park · Orton Southgate
GB-Peterborough Cambs PE2 6UP
Tel.: +44/1733/366-700 · Fax: +44/1733/366-701
steinel@steinel.co.uk

IRL Socket Tool Company Ltd
Unit 714 Northwest Business Park
Kilshane Drive · Ballycocolin Dublin 15
Tel.: 00353 1 8809120 · Fax: 00353 1 8612061
info@sockettool.ie

F STEINEL FRANCE SAS
ACTICENTRE - CRT 2 · Rue des Farnards - Bât. M - Lot 3
F-59818 Lesquin Cedex · Tél.: +33/3/20 30 34 00
Fax: +33/3/20 30 34 20 · info@steinelfrance.com

NL Van Spijk B.V.
Postbus 2 · 5688 HP OIRSCHOT · De Scheper 402
5688 HP OIRSCHOT · Tel.: +31 499 571810
Fax: +31 499 575795 · info@vanspijk.nl · www.vanspijk.nl

B VSA Belgium
Hagelberg 29 · B-2440 Geel
Tel.: +32/14/256050 · Fax: +32/14/256059
info@vsabelgium.be · www.vsabelgium.be

L Minusines S.A.
8, rue de Hogenberg · L-1022 Luxembourg
Tél.: (00 352) 49 58 58 1 · Fax: (00 352) 49 58 66/67
www.minusines.lu

E SAET-94 S.L.
C/ Trepadella, nº 10 · Pol. Ind. Castellbisbal Sud
E-08755 Castellbisbal (Barcelona)
Tel.: +34/93/772 28 49 · Fax: +34/93/772 01 80
saet94@saet94.com

I STEINEL Italia S.r.l.
Largo Donegani 2 · I-20121 Milano
Tel.: +39/02/96457231 · Fax: +39/02/96459295
info@steinel.it · www.steinel.it

P Pronodis - Soluções Tecnológicas, Lda.
Zona Industrial Vila Verde Sul, Rua D, n.º 11
P-3770-305 Oliveira do Bairro
Tel.: +351 234 484 031 · Fax: +351 234 484 033
pronodis@pronodis.pt · www.pronodis.pt

S KARL H STRÖM AB
Verktysvägen 4 · S-55302 Jönköping
Tel.: +46/36/31 42 40 · Fax: +46/36/31 42 49 · www.khs.se

DK Roliba A/S
Hvidkærvej 52 · DK-5250 Odense SV
Tel.: +45 6593 0357 · Fax: +45 6593 2757 · www.roliba.dk

FI Oy Hedtec Ab
Lauttasaarentie 50 · FI-00200 Helsinki
Tel.: +358/207 638 000 · Fax: +358/9/673 813
lighting@hedtec.fi · www.hedtec.fi/valaistus

N Vilan AS
Olaf Hølsøtsvei 8 · N-0694 Oslo
Tel.: +47/22725000 · post@vilan.no · www.vilan.no

GR PANOS Lingonis + Sons O. E.
Aristofanos 8 Str. · GR-10554 Athens
Tel.: +30/210/3212021 · Fax: +30/210/3218630
lygonis@otenet.gr

PL „LŁ” Spółka z ograniczoną odpowiedzialnością sp.k.
Byków, ul. Wrocławska 43 · PL-55-095 Mirków
Tel.: +48 71 3980818 · Fax: +48 71 3980819
elektro@langelukaszuk.pl

CZ ELNAS s.r.o.
Obelkovičova 394 · CZ-67181 Znojmo · Tel.: +420/515/220126
Fax: +420/515/244347 · info@elnas.cz · www.elnas.cz

TR SAOS Teknoloji Elektrik Sanayi ve Ticaret Limited Şirketi
Hali Rifat Paşa mahallesi Yüzerhavuz Sokak
PERPA Ticaret Merkezi A Blok · Kat 5 No.313 · Şişli / İSTANBUL
Tel.: +90 212 220 09 20 · Fax: +90 212 220 09 21
iletisim@saosteknoloji.com.tr · www.saosteknoloji.com.tr

H DINOCOOP Kft
Padvány u. 24 · H-1118 Budapest
Tel.: +36/1/3193064 · Fax: +36/1/3193066
dinocoop@dinocoop.hu

LT KVARCAS
Neries krantine 32 · LT-48463, Kaunas
Tel.: +370/37/408030 · Fax: +370/37/408031 · info@kvarcas.lt

EST Fortronic AS
Tõstusae tee 10 · EST-61715, Tõravandi, Tartumaa
Tel.: +372/7/475208 · Fax: +372/7/367229
info@fortronic.ee · www.fortronic.ee

SLO ELEKTRO – PROJEKT PLUS D.O.O.
Suha pri Predosljah 12 · SLO-4000 Kranj
PE GRENC 2 · 4220 Skofja Loka
Tel.: 00386-4-2521645 · GSM: 00386-40-856555
info@elektroprojektplus.si · www.priprojecam.si

SK NECO SK, a.s.
Ružová ul. 111 · SK-01901 Ilava
Tel.: +421/42/4 45 67 10 · Fax: +421/42/4 45 67 11
neco@neco.sk · www.neco.sk

RO Steinel Distribution SRL
Parc Industrial Metrom · RO · 500269 Brasov · Str. Carpatilor nr. 60
Tel.: +40(0)268 53 00 00 · Fax: +40(0)268 53 11 11
www.steinel.ro

HR Dajjnsko upravljanje d.o.o.
Bredična Smetane 10 · HR-10000 Zagreb
t/ 00385 1 388 66 77 · f/ 00385 1 388 02 47
dajjnsko-upravljanje@inet.hr · www.dajjnsko-upravljanje.hr

LV Ambergs SIA
Brīvības gatve 195-16 · LV-1039 Rīga
Tel.: 00371 67550740 · Fax: 00371 67552850 · www.ambergs.lv

BG ТАШЕВ-ГАЛВИНГ ООД
Бул. Климент Охридски № 68 · 1756 София, България
Тел.: +359 2 700 45 45 4 · Факс: +359 2 439 21 12
info@tashev-galving.com · www.tashev-galving.com

RUS Best - Snab
ул.1812 года, дом 12 · 121127 Москва · Россия
Тел: +7 (495) 280-35-53 · info@steinel.ru · www.steinel.ru

CN STEINEL China
Representative Office · Shanghai Pm. 25 A,
Huadu Mansion No. 838 · Zhangyang Road Shanghai 200122
Tel: +86 21 5820 4486 · Fax: +86 21 5820 4212
james.cha@steinel.cn · info@steinel.cn · www.steinel.cn

110051964-02/2017_U Technische Änderungen vorbehalten. / Subject to technical modification without notice.



STEINEL®
PROFESSIONAL

Information
sensIQ S

D
GB
F
NL
I
E
P
S
DK
FI
N
GR
TR
H
CZ
SK
PL
RO
SLO
HR
EST
LT
LV
RUS
BG
#

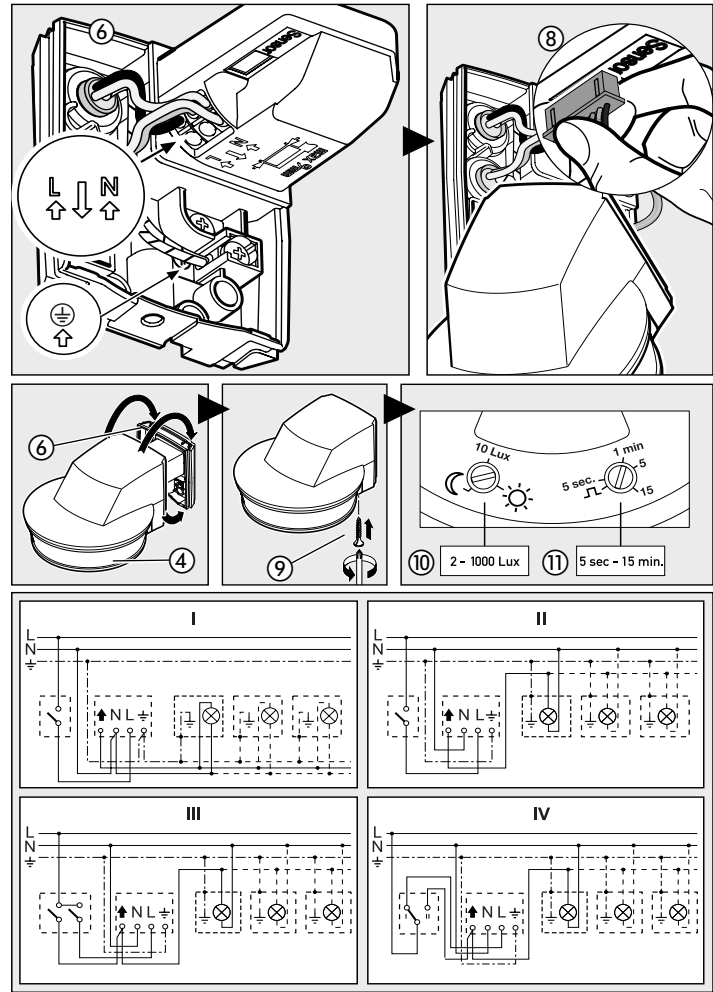
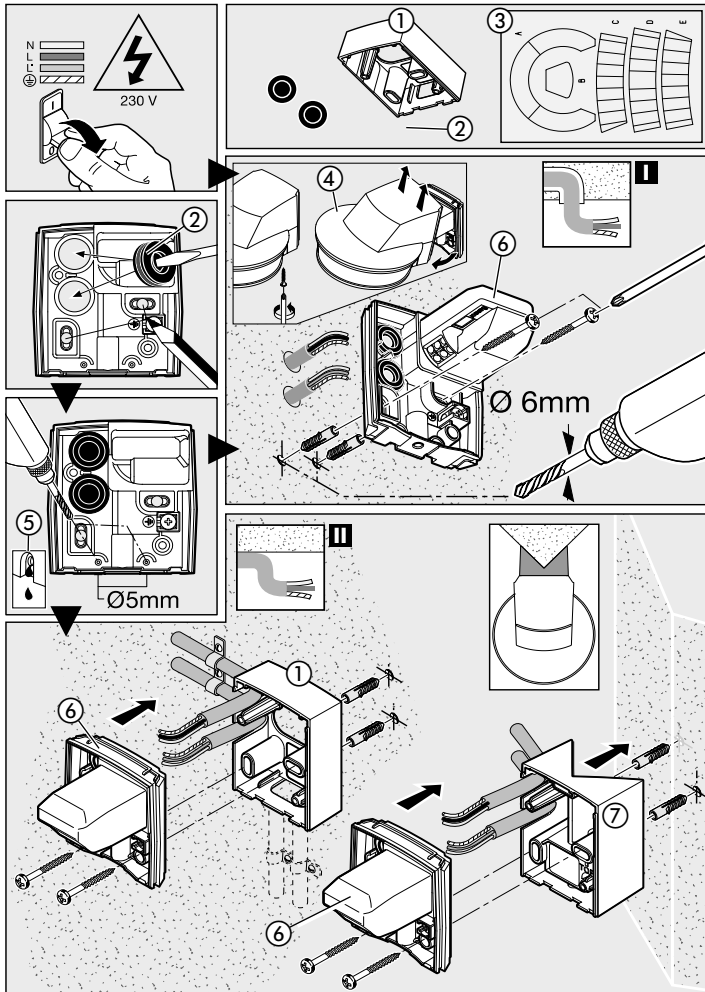

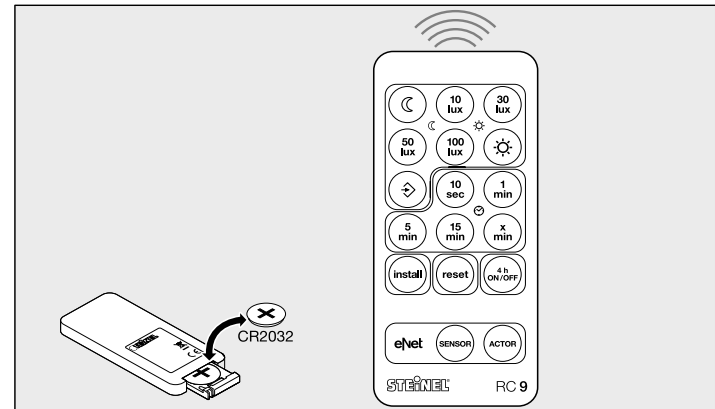
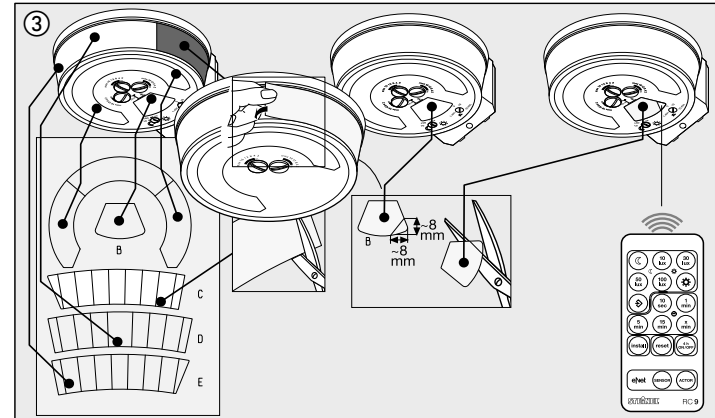
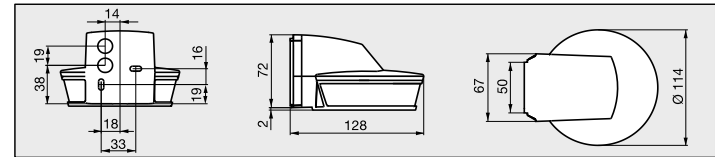
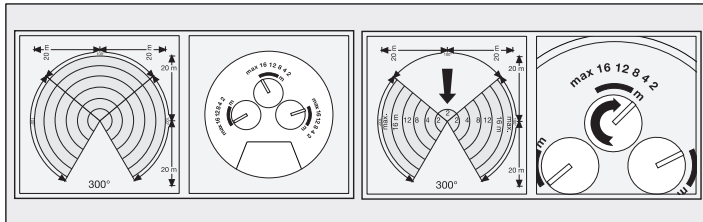
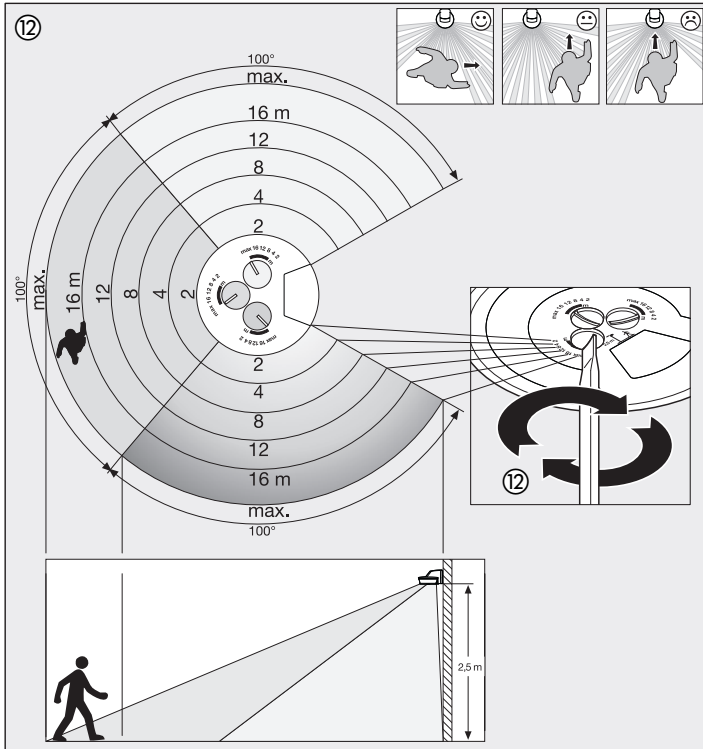

D Montageanleitung

Sehr geehrter Kunde,

vielen Dank für das Vertrauen, das Sie uns beim Kauf Ihres neuen STEINER-Infrarot-Sensors entgegengebracht haben. Sie haben sich für ein wegweisendes Qualitätsprodukt entschieden, das mit größter Sorgfalt produziert, getestet und verpackt wurde.

Bitte machen Sie sich vor der Installation mit dieser Montageanleitung vertraut. Denn nur eine sachgerechte Installation und Inbetriebnahme gewährleistet einen langen, zuverlässigen und störungsfreien Betrieb. Wir wünschen Ihnen viel Freude an Ihrem neuen Infrarot-Sensor.

schlossener Verbraucher (z. B. eine Leuchte) wird eingeschaltet. Durch Hindernisse, wie z. B. Mauern oder Glasscheiben wird keine Wärmestrahlung erkannt, es erfolgt also auch keine Schaltung.

Das Prinzip

Das Gerät ist mit Pyro-Sensoren ausgestattet, die die unsichtbare Wärmestrahlung von sich bewegenden Körpern (Menschen, Tieren, etc.) erfassen. Diese registrierte Wärmestrahlung wird elektronisch umgesetzt, und ein ange-

⚠ Sicherheitshinweise

- Bei der Montage muss die anzuschließende elektrische Leitung spannungsfrei sein. Daher als erstes Strom abschalten und Spannungsfreiheit mit einem Spannungsprüfer überprüfen.
- Bei der Installation des Sensors handelt es sich um eine Arbeit an der Netzspannung. Sie muss daher fachgerecht nach den

landesüblichen Installationsvorschriften und Anschlussbedingungen durchgeführt werden. (Ⓢ -VDE 0100, Ⓢ-ÖVE/ÖNORM E 8001-1, Ⓢ-SEV 1000)

- Nur original Ersatzteile verwenden.
- Reparaturen dürfen nur durch Fachwerkstätten durchgeführt werden.

Installationshinweise

Der Montageort sollte mindestens 50 cm von einer anderen Leuchte entfernt sein, da Wärmestrahlung zum Schalten des Sensors führen kann.

Um eine optimale Erfassung zu erreichen, muss der Sensor tangential zur Gehrichtung installiert sein.

Zur Montage auf Außenecken ist ein Eckwandhalter inklusive.

Die Netzleitung besteht aus einem 3-adrigen Kabel (max. Ø der Leitungen 9 mm):

- L** = Phase (meistens schwarz, braun oder grau)
- N** = Neutralleiter
- PE** = Schutzleiter

Bei Beschädigung der Dichtgummis müssen die Öffnungen zur Kabeldurchführung mit einem Doppelmembranstrutzen M 16 bzw. M 20 abgedichtet werden.

Im Gehäuse ist ein Kondenswasserloch angedeutet ⑤. Bei der Wandmontage kann dieses geöffnet werden.

Bei nachträglicher Änderung der Leitungsführung muss der Wandhalter ④ erneuert werden.

Gerätebeschreibung

- ① Aufputzadapter
- ② Dichtstopfen
- ③ Abdeckfolie
- ④ Linsengehäuse
- ⑤ Kondenswasserloch
- ⑥ Wandhalter/Sensor-Einheit
- ⑦ Eckwandhalter

- ⑧ Steckklemmen
- ⑨ Sicherheitsschraube
- ⑩ Dämmerungseinstellung
- ⑪ Zeiteinstellung
- ⑫ Reichweiteinstellung
- Netzanschluss Zuleitung Unterputz
- Netzanschluss Zuleitung Aufputz

Anschlussbeispiele

- I Leuchte ohne vorhandenen Neutralleiter
- II Leuchte mit vorhandenem Neutralleiter
- III Anschluss über Serienschalter für Hand- und Automatik-Betrieb
- IV Anschluss über einen Wechselschalter für Dauerlicht- und Automatik-Betrieb

Stellung I: Automatik-Betrieb
Stellung II: Hand-Betrieb

Dauerbeleuchtung

Achtung: Ein Ausschalten der Anlage ist nicht möglich, lediglich der Wahlbetrieb zwischen Stellung I und Stellung II.

- a) Verbraucher, Beleuchtung max. 2000 W (siehe Technische Daten)
- b) Anschlussklemmen des Sensors
- c) Hausinterner Schalter
- d) Hausinterner Serienschalter, Hand, Automatik
- e) Hausinterner Wechselschalter, Automatik, Dauerlicht

Technische Daten

Abmessungen (H × B × T): 74 × 114 × 128 mm

Leistung:



Glühlampen, max. 2000 W bei 230 V *1)



Leuchtstoffröhre, max. 1000 VA bei 230 V (cos φ = 0,5)



Einschaltstrom: max. 800A / 200 µs

EVG *2):

30 × (1 × 18 W), 25 × (2 × 18 W)
25 × (1 × 36 W), 15 × (2 × 36 W)
20 × (1 × 58 W), 10 × (2 × 58 W)

Netzanschluss: 220 – 240 V AC 50/60 Hz

Erfassungswinkel: 300° mit 180° Öffnungswinkel sowie Unterkriechschutz und Rückfeldüberwachung. Segmentweise Erfassungsausblendung möglich

Reichweite: durch Drehregler in 3 Richtungen unabhängig voneinander einstellbar, (2 – 20 m, temperaturstabilisiert)

Sensork: 4 Sensoren, 6 Erfassungsebenen für Fernbereich und 5 für Unterkriechschutz, 1360 Schaltzonen

Zeiteinstellung: 5 sek. – 15 min., Impulsmodus

Dämmerungseinstellung: 2 – 1000 Lux

Dauerlicht: schaltbar (4 h) / (nur über Fernbedienung)

Dauer-AUS: schaltbar (4 h) / (nur über Fernbedienung)

Schutzart: IP 54 durch 2K-Technologie

*1) VDE-geprüft

*2) Leuchtstofflampen, Energiesparlampen, LED-Leuchten mit elektronischem Vorschaltgerät (Gesamtkapazität aller angeschlossenen Vorschaltgeräte unter dem angegebenen Wert).

Funktionen am Gerät

Nachdem der Netzanschluss vorgenommen, und das Gerät geschlossen ist, kann die Anlage in Betrieb genommen werden. Der Sensor führt zunächst eine Einmessphase (40 – 50 Sekunden) durch (LED blinkt im Sekundentakt).

Anschließend können mehrere Einstellungen direkt am Sensor oder per Fernbedienung (s. Kapitel Fernbedienung) vorgenommen werden.

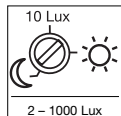

Dämmerungseinstellung (Anspruchsschwelle) ⑩
(Werkseinstellung: Tageslichtbetrieb 1000 Lux)

Die gewünschte Ansprechschwelle des Sensors kann von ca. 2 Lux bis 1000 Lux eingestellt werden.

Hinweis:

Der gewünschte Dämmerungswert kann auch über die Fernbedienung gespeichert werden.

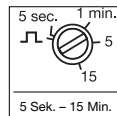

Zeiteinstellung (Ausschaltverzögerung) ⑪
(Werkseinstellung: ca. 10 Sek.)

Die gewünschte Leuchtdauer des angeschlossenen Verbrauchers kann stufenlos von ca. 5 Sek. bis max. 15 Min. eingestellt werden.

Impulsmodus:

Stellen Sie den Regler auf "⌋" befindet sich das Gerät im Impulsmodus, d.h. der Ausgang wird für ca. 2 Sek. eingeschaltet (z.B. für Treppenhausautomat). Danach reagiert der Sensor für ca. 8 Sek. nicht auf Bewegung.

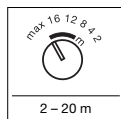

Reichweitereinstellung ⑫
(Werkseinstellung: max. Reichweite)

Die Reichweite lässt sich durch 3 Drehregler in 3 Richtungen (jeweils 100°) unabhängig voneinander einstellen. Die Tabelle zeigt die Reichweiten bei unterschiedlichen Montagehöhen und tangentialer Gehrichtung. Die Werte gelten bei ebenem Gelände und einer Temperatur von 20° C.

Einstellung Drehregler	Montagehöhe			
	1,8 m	2,5 m	3 m	5 m
2	2 m	2 m	3 m	4 m
4	4 m	4 m	7 m	12 m
8	8 m	7 m	12 m	>20 m
12	13 m	12 m	>20 m	>20 m
16	19 m	16 m	>20 m	- ①)
max	>20 m	>20 m	- ①)	- ①)

1) Nicht empfehlenswert, eingeschränkte Erfassung

Abdeckfolien ⑬

Reicht die unabhängige Einstellung der 3 Sensoren nicht aus, können zudem die Abdeckfolien (C), (D), (E) zur weiteren Einschränkung des Erfassungsbereichs eingesetzt werden (s. Abb.). Die Abdeckfolien (A) + (B) unterhalb des Sensors vermindern die Erkennung von Kleintieren erheblich. Dadurch entfällt natürlich die Erfassung durch diese Linsen, insbesondere der Unterkeichschutz. **Hinweis:** Bei Verwendung der Abdeckfolie (A) ist die Funktion der Fernbedienung nicht gewährleistet (Abb. ③ beachten).

Tipp: Geben Sie etwas Wasser mit Reinigungsmittel auf die Linse und bringen Sie dann die Abdeckfolie auf. So klebt die Folie nicht sofort fest und Sie können bequem die Feinjustierung vornehmen. Nach Abtrocknen des Reinigers hält die Folie.

Funktionen Fernbedienung RC9

Das Prinzip

Die eNet Fernbedienung RC9 erleichtert die Installation von größeren Beleuchtungsanlagen, da nicht mehr jede Leuchte/jeder Sensor vor der Installation eingestellt werden muss.

Es können mit der Fernbedienung beliebig viele Leuchten/Sensoren gesteuert werden. Die eNet Tasten haben keine Funktion für den sensIQ S.

Funktionen:



1 Helligkeitseinstellung
Die gewünschte Ansprechschwelle kann per Tastendruck eingestellt werden.



2 Tageslichtbetrieb
(helligkeitsunabhängig - 1000 Lux)



3 Nachtbetrieb (2 Lux)



4 Helligkeitseinstellung über die Speicher-taste/Teach-Modus.
Bei den gewünschten Lichtverhältnissen, bei dem der Sensor zukünftig auf Bewegung reagieren soll, ist diese Taste zu drücken. Der aktuelle Wert wird gespeichert.



5 Zeiteinstellung
Die gewünschte Leuchtdauer nach der letzten Bewegungserfassung kann durch Drücken der Tasten auf 10 s, 1 min, 5 min, 15 min eingestellt werden.



6 Einstellen der Leuchtdauer auf eine individuell gewünschte Zeit. Jeder Tastendruck erhöht die aktuelle Zeiteinstellung um jeweils 1 min (max. 15 min).



7 Bei Tastendruck im Sensorbetrieb wird die Leuchte 4 h eingeschaltet (Die Status-LED leuchtet dauerhaft). Bei Tastendruck im 4 h-ON-Betrieb wird die Leuchte 4 h ausgeschaltet (Die Status-LED leuchtet dauerhaft). Der 4 h-Betrieb wird durch Ablauf der Zeit, der Reset-Taste oder im 4 h AUS-Betrieb durch Betätigen der 4 h Taste verlassen.





8 Install-Modus (Test-Modus)
Der Install-Modus dient der Prüfung der Funktionalität sowie des Erfassungsbereiches. Unabhängig von der Helligkeit schaltet die Leuchte bei Bewegung für 5 s ein. Bewegung wird über die Status-LED signalisiert.

Der Install-Modus hat Vorrang vor allen anderen Einstellungen. Nach 10 min wird der Install-Modus automatisch verlassen. Nach einem Tastendruck Reset wird der Install-Modus sofort verlassen. Achtung: Teach-Modus und Install-Modus können nicht gleichzeitig verwendet werden.



9 Reset
Zurücksetzen aller Einstellungen auf die an der Leuchte manuell eingestellten Werte bzw. Werkseinstellungen.

Betriebsstörungen

Störung	Ursache	Abhilfe
Sensor ohne Spannung	<ul style="list-style-type: none"> ■ Sicherung defekt, nicht eingeschaltet, Leitung unterbrochen ■ Kurzschluss 	<ul style="list-style-type: none"> ■ neue Sicherung, Netzschalter einschalten, Leitung mit Spannungsprüfer überprüfen ■ Anschlüsse überprüfen
Sensor schaltet nicht ein	<ul style="list-style-type: none"> ■ bei Tagesbetrieb, Dämmerungseinstellung steht auf Nachtbetrieb ■ Glühlampe defekt ■ Netzschalter AUS ■ Sicherung defekt ■ Erfassungsbereich nicht gezielt eingestellt 	<ul style="list-style-type: none"> ■ neu einstellen ■ Glühlampe austauschen ■ einschalten ■ neue Sicherung, evtl. Anschluss überprüfen ■ neu justieren
Sensor schaltet nicht aus	<ul style="list-style-type: none"> ■ dauernde Bewegung im Erfassungsbereich ■ geschaltete Leuchte befindet sich im Erfassungsbereich und schaltet durch Temperaturveränderung neu ■ geschaltete Leuchte befindet sich im Dauerlicht-Betrieb (LED an) 	<ul style="list-style-type: none"> ■ Bereich kontrollieren und evtl. neu justieren, bzw. abdecken ■ Bereich ändern bzw. abdecken ■ Dauerlichtbetrieb deaktivieren
Sensor schaltet immer EIN/AUS	<ul style="list-style-type: none"> ■ geschaltete Leuchte befindet sich im Erfassungsbereich ■ Tiere bewegen sich im Erfassungsbereich 	<ul style="list-style-type: none"> ■ Bereich umstellen bzw. abdecken, Abstand vergrößern ■ Bereich umstellen, bzw. abdecken
Sensor schaltet unerwünscht ein	<ul style="list-style-type: none"> ■ Wind bewegt Bäume und Sträucher im Erfassungsbereich ■ Erfassung von Autos auf der Straße ■ Sonnenlicht fällt auf die Linse ■ plötzliche Temperaturveränderung durch Witterung (Wind, Regen, Schnee) oder Abluft aus Ventilatoren, offenen Fenstern 	<ul style="list-style-type: none"> ■ Bereich umstellen ■ Bereich umstellen ■ Sensor geschützt anbringen oder Bereich umstellen ■ Bereich verändern, Montageort verlegen
Sensor-Reichweitenveränderung	<ul style="list-style-type: none"> ■ andere Umgebungstemperaturen 	<ul style="list-style-type: none"> ■ Reichweite durch Reichweitenregler  anpassen, ggf. Abdeckfolien  einsetzen

Betrieb/Pflege

Der Infrarot-Sensor eignet sich zur automatischen Schaltung von Licht. Für spezielle Einbruchalarmanlagen ist das Gerät nicht geeignet, da die hierfür vorgeschriebene Sabotagesicherheit fehlt. Witterungseinflüsse können die Funktion des Bewegungsmelders beeinflussen. Bei starken Windböen, Schnee,

Regen, Hagel kann es zu einer Fehlauslösung kommen, da die plötzlichen Temperaturschwankungen nicht von Wärmequellen unterschieden werden können. Die Erfassungslinse kann bei Verschmutzung mit einem feuchten Tuch (ohne Reinigungsmittel) gesäubert werden.

Zubehör (optional)

Smart Remote EAN 4007841 009151

- Ersetzt die Fernbedienung RC9
- Steuerung per Smartphone oder Tablet
- Passende App laden und per Bluetooth verbinden
- Erkennen des Sensors und Auslesen der Parameter

Detaillierte Beschreibungen in den Bedienungsanleitungen der jeweiligen Fernbedienungen.

Garantieerklärung

Als Käufer stehen Ihnen die gesetzlich vorgeschriebenen Rechte gegen den Verkäufer zu. Soweit diese Rechte in Ihrem Land existieren, werden sie durch unsere Garantieerklärung weder verkürzt noch eingeschränkt. Wir geben Ihnen 5 Jahre Garantie auf die einwandfreie Beschaffenheit und ordnungsgemäße Funktion Ihres STEINEL-Professional-Sensorik-Produktes. Wir garantieren, dass dieses Produkt frei von Material-, Herstellungs- und Konstruktionsfehlern ist. Wir garantieren die Funktionsfähigkeit aller elektronischen Bauteile und Kabel, sowie die Mangelfreiheit aller eingesetzten Werkstoffe und deren Oberflächen.

Geltendmachung

Wenn Sie Ihr Produkt reklamieren wollen, senden Sie es bitte vollständig und frachtfrei mit dem Original-Kaufbeleg, der die Angabe des Kaufdatums und der Produktbezeichnung enthalten muss, an Ihren Händler oder direkt an uns, die STEINEL Vertrieb GmbH - Reklamationsabteilung - Dieselstraße 80-84, 33442 Herzbrock-Clarholz. Wir empfehlen Ihnen daher Ihren Kaufbeleg bis zum Ablauf der Garantiezeit sorgfältig aufzubewahren. Für Transportkosten und -risiken im Rahmen der Rücksendung übernimmt STEINEL keine Haftung.

Informationen zur Geltendmachung eines Garantiefalles erhalten Sie auf unserer Homepage www.steinel-professional.de/garantie

Wenn Sie einen Garantiefall haben oder eine Frage zu Ihrem Produkt besteht, können Sie uns jederzeit gerne unter der Service-Hotline +49 (0) 52 45 / 448 - 188 anrufen.

FUNKTIONEN

5 Jahre

GARANTIE

GB Installation instructions

Dear Customer,

Congratulations on purchasing your new STEINEL Infrared Sensor and thank you for the confidence you have shown in us. You have chosen a pioneering product that has been manufactured, tested and packed with the greatest care.

Please familiarise yourself with these instructions before attempting to install the sensor light because prolonged reliable and trouble-free operation will only be ensured if it is fitted properly. We hope your new Infrared Sensor will give you lasting satisfaction.

Principle

The unit is equipped with pyro sensors that detect the invisible heat emitted from moving objects (people, animals etc.). The heat thus detected is electronically converted and switches ON connected loads (e.g. a light).

No heat radiation is detected through obstacles such as walls or panes of glass for example and consequently no switching occurs.

⚠ Safety warnings

- During installation, the electrical wiring you are connecting must be dead. Therefore, switch off the power first and use a voltage tester to check that the power supply is disconnected.
- Installing the sensor involves work on the mains power supply. This work must therefore be carried out professionally in

accordance with applicable national wiring regulations and electrical operating conditions. (Ⓢ)-VDE 0100, (Ⓢ)-ÖVE/ÖNORM E 8001-1, (Ⓢ)-SEV 1000

- Only use genuine replacement parts.
- Repairs may only be carried out by specialist workshops.

Installation

The site of installation should be at least 50 cm away from another light because heat radiated from it may activate the sensor. In order to achieve optimum detection, the sensor must be installed tangential to the walking direction.

If the rubber seal is damaged, the cable entry openings must be sealed with an M 16 or M 20 double seal cable gland.

A condensation water drainage hole is outlined in the housing ⑤. This can be opened for wall installation.

A corner wall mount is included for mounting on outside corners.

Wall mount ④ must be renewed if any subsequent change is made to wiring run.

The mains supply lead is a 3-core cable (max. conductor Ø 9 mm):

- L** = phase (usually black, brown or grey)
- N** = neutral conductor
- PE** = protective-earth conductor (Ⓢ)

System components

- ① Surface-mounting adapter
- ② Sealing plug
- ③ Film shroud
- ④ Lens enclosure
- ⑤ Condensation water drainage hole
- ⑥ Wall mount / sensor unit
- ⑦ Corner wall mount



- ⑧ Plug-in terminals
- ⑨ Locking screw
- ⑩ Light-level setting
- ⑪ Time setting
- ⑫ Reach setting
- Mains connection, concealed wiring
- Mains connection, surface wiring

Connection examples

- I Light without existing neutral conductor**
 - II Light fitted with a neutral conductor**
 - III Connection by means of two-circuit single-interruption switch for manual and automatic operation**
 - IV Connection by means of two-way switch for manual override and automatic operation**
 - Setting I: Automatic operation
 - Position II: Manual operation
 - Light ON permanently

Note: The system cannot be switched OFF, it is only possible to select operation at setting I or II.
- a) Loads, lighting of 2000 W max. (see Technical specifications)
 - b) Sensor connection terminals
 - c) Indoor switch
 - d) Indoor series switch, manual, automatic
 - e) Indoor two-way switch, automatic operation, manual override

Technical specifications

Dimensions (H × W × D):	74 × 114 × 128 mm
Output:	
	Incandescent lamps, max. 2000 W at 230 V *)
	Fluorescent lamps, max. 1000 VA at 230 V (cos φ = 0.5)
	Max. starting current 800 A / 200 μs
	Electronic ballast *):
	30 × (1 × 18 W), 25 × (2 × 18 W)
	25 × (1 × 36 W), 15 × (2 × 36 W)
	20 × (1 × 58 W), 10 × (2 × 58 W)
Power supply:	220 – 240 V AC 50 / 60 Hz
Angle of coverage:	300° with 180° angle of aperture, as well as sneak-by guard for coverage directly below the sensor. Capability of masking out individual segments
Reach:	Adjustable in 3 directions independently of each other via control dial, (2 – 20 m, temperature-stabilised)
Sensor system:	4 sensors, 6 levels for long-distance detection and 5 for sneak-by guard, 1360 switching zones
Time setting:	5 sec – 15 min, pulse mode
Light-level setting:	2 – 1000 lux
Manual override:	selectable (4 h) / (only via remote control)
Permanently OFF:	selectable (4 h) / (only via remote control)
IP rating:	IP54 thanks to 2-component technology

*) VDE-tested

*) Fluorescent lamps, low-energy lamps, LED lights with electronic ballast (total capacity of all ballasts connected below the level stated).

Functions on the unit

The system can be put into operation once the mains power has been connected and the unit is closed. The sensor first goes through a calibration cycle (40 – 50 sec.) (LED flashes once a second).

Several settings can then be made directly on the sensor or by remote control (see Remote control).

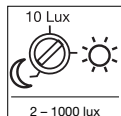

Twilight setting (response threshold) ⑩
(Factory setting: daylight operation 1000 lux)

The sensor's response threshold can be set to between approx. 2 lux and 1000 lux.

Note:

The desired twilight value can also be saved via remote control.

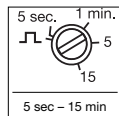

Time setting (switch OFF delay) ⑪
(Factory setting: approx. 10 sec.)

The time you wish the connected light to stay ON for can be infinitely adjusted from approx. 5 sec to a maximum of 15 min.

Pulse mode:

Setting the control dial to "JL" switches the unit to pulse mode, i.e. the output is switched ON for approx. 2 sec. (e.g. for staircase lighting timer). Afterwards, the sensor does not react to movement for approx. 8 sec.

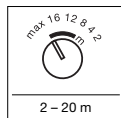

Reach setting ⑫
(Factory setting: max. reach)

Reach can be adjusted in 3 directions by 3 control dials (through 100° in each direction and independently of each another). The table shows reaches at different mounting heights for tangential walking direction. The values apply on flat terrain at a temperature of 20° C.

Setting, control dial	Mounting height			
	1.8 m	2.5 m	3 m	5 m
2	2 m	2 m	3 m	4 m
4	4 m	4 m	7 m	12 m
8	8 m	7 m	12 m	>20 m
12	13 m	12 m	>20 m	>20 m
16	19 m	16 m	>20 m	- 1)
max	>20 m	>20 m	- 1)	- 1)

1) Not recommended, limited detection

Film shrouds ⑬

If the independent settings of the 3 sensors are not sufficient, the detection zone can be restricted further by fitting film shrouds C, D, E (see Fig.). Film shrouds A + B under the sensor help to prevent the detection of small animals. This, of course, takes the lenses out of action and in particular results in loss of the sneak-by guard.

Note: The remote control does not work when using film shroud A (see Fig. ⑬).

Advice: Apply a solution of water and detergent to the lens before fitting the film shroud. This way, the film does not firmly stick on immediately and gives you time to make precision adjustments. Once the cleaner is dry, the film adheres.

RC9 remote control functions

Principle

The eNet RC9 remote control makes larger lighting systems easier to install as it avoids the need to set each light/sensor prior to instal-

lation. Any number of lights/sensors can be controlled via the remote control. The eNet buttons are without any function for the sensIQ S.

Functions:



1 Light-level setting

The chosen response threshold can be selected at the press of a button.



2 Daylight operating mode (depending on ambient light level - 1000 lux)



3 Night mode (2 lux)



4 Light-level setting via the memory button / teach mode.

This button must be pressed at the level of light at which you want the sensor to respond to movement from now on. The current value is stored.



5 Time setting

The period of time you want the light to stay ON for after the last detected movement can be set to 10 s, 1 min, 5 min or 15 min by pressing these buttons.



6 Setting the light to stay ON for any chosen time. Each press of the button increments the current time setting by 1 min (max. 15 min).



7 Pressing this button in sensor mode switches the light ON for 4 hours (the status LED lights up permanently). Pressing this button in 4 h ON mode switches the light OFF for 4 hours (the status LED lights up permanently). The 4 h mode is terminated after the time elapses, by pressing the reset button or by pressing the 4 h button in the 4 h OFF mode.



8 Install mode (test mode)

Install mode has the purpose of checking for proper working order as well for testing the detection zone. Irrespective of light level, the light switches ON for 5 s in response to movement. Movement is signalled by the status LED. Install mode has priority over all other settings. Install mode ends automatically after 10 minutes. Install mode ends immediately after pressing reset.

Note: Teach mode and Install mode cannot be used at the same time.



9 Reset

Resets all settings to the values selected on the light manually or to the factory settings.

Troubleshooting

Malfunction	Cause	Remedy
Sensor without power	<ul style="list-style-type: none"> ■ Fuse has blown; not switched ON; break in wiring ■ Short circuit 	<ul style="list-style-type: none"> ■ New fuse, turn on power switch, check wiring with voltage tester ■ Check connections
Sensor will not switch ON	<ul style="list-style-type: none"> ■ Twilight setting in night-time mode during daytime operation ■ Bulb faulty ■ Mains power switch OFF ■ Fuse faulty ■ Detection zone not correctly adjusted 	<ul style="list-style-type: none"> ■ Adjust setting ■ Change bulb ■ Switch ON ■ Replace fuse, check connection if necessary ■ Re-adjust
Sensor will not switch OFF	<ul style="list-style-type: none"> ■ Continued movement within the detection zone ■ Light is in detection zone and keeps switching ON as a result of temperature change ■ Light being operated is in the manual override mode (LED ON) 	<ul style="list-style-type: none"> ■ Check zone and readjust if necessary or fit shrouds ■ Adjust detection zone or fit shrouds ■ Deactivate manual override
Sensor keeps switching ON/OFF	<ul style="list-style-type: none"> ■ Light being operated in the detection zone ■ Animals moving in detection zone 	<ul style="list-style-type: none"> ■ Adjust detection zone or fit shrouds, increase distance ■ Adjust zone, or apply shrouds
Sensor responds when it should not	<ul style="list-style-type: none"> ■ Wind is moving trees and bushes in the detection zone ■ Cars in the street are detected ■ Sunlight is shining on the lens ■ Sudden temperature changes due to weather (wind, rain, snow) or air expelled from fans, open windows 	<ul style="list-style-type: none"> ■ Change zone ■ Change zone ■ Mount sensor in a protected place or change zone ■ Adjust detection zone or install in a different place
Change in sensor's reach	<ul style="list-style-type: none"> ■ Differing ambient temperatures 	<ul style="list-style-type: none"> ■ Adjust reach via reach controller (Ⓜ), if necessary applying film shrouds (Ⓜ)

Operation/Maintenance

The infrared sensor can be used for switching light ON and OFF automatically. The unit is not suitable for burglar alarm systems as it is not tamperproof in the manner prescribed for such systems. Weather conditions may affect the way the motion detector works. Strong gusts of wind, snow, rain or hail may cause the light

to come ON when it is not wanted because the sensor is unable to distinguish sudden changes of temperature from sources of heat. The detector lens may be cleaned with a damp cloth if it gets dirty (do not use cleaning agents).

Accessories (optional)

Smart Remote EAN 4007841 009151

- Replaces the remote control RC9
- Control via smartphone or tablet
- Download appropriate app and connect via Bluetooth
- For identifying the sensor and reading parameters

Detailed descriptions are provided in the operating instructions for the particular remote controls.

Warranty Declaration

All rights are based on our warranty period. We guarantee that your STEINEL Professional sensor product will remain in perfect condition and proper working order for a period of 5 years. We guarantee that this product is free from material, manufacturing and design flaws. In addition, we guarantee that all electronic components and cables function in the proper manner and that all materials used and their surfaces are without defects.

For information on making claims under the terms of the warranty, please go to www.steinel-professional.de/garantie

If you have a warranty claim or would like to ask any question regarding your product, you are welcome to call us at any time on our Service Hotline 01733 366700.

Making Claims

If you wish to make a claim, please send your product complete and carriage paid with the original receipt of purchase, which must show the date of purchase and product designation, either to your retailer or directly to us at STEINEL (UK) Limited, 25 Manasty Road, Axis Park, Orton Southgate, Peterborough, PE2 6UP. For this reason, we recommend that you keep your receipt of purchase in a safe place until the warranty period expires. STEINEL shall assume no liability for the costs or risks involved in returning a product.

FUNCTIONAL

5 Year

WARRANTY

F Instructions de montage

Cher client,

Nous vous remercions de la confiance que vous avez témoignée à STEINEL en achetant ce détecteur infrarouge. Vous avez choisi un article de qualité innovant, fabriqué, testé et conditionné avec le plus grand soin.

Avant de l'installer, veuillez lire attentivement ces instructions de montage. En effet, seules une installation et une mise en service correctement effectuées garantissent durablement un fonctionnement impeccable et fiable. Nous souhaitons que votre nouveau détecteur infrarouge vous apporte entière satisfaction.

Le principe

L'appareil est muni de détecteurs pyroélectriques qui détectent le rayonnement de chaleur invisible émis par les corps en mouvement (personnes, animaux, etc.). Ce rayonnement de chaleur capté est ensuite traité par un

système électronique qui met en marche l'appareil raccordé (p. ex. une lampe). Les obstacles comme les murs ou les vitres empêchent la détection du rayonnement de chaleur et donc toute commutation.

⚠ Consignes de sécurité

- Pendant le montage, les conducteurs à raccorder doivent être hors tension. Il faut donc d'abord couper le courant et s'assurer de l'absence de courant à l'aide d'un testeur de tension.
- L'installation du détecteur implique une intervention sur le réseau électrique et doit donc être effectuée correctement et confortablement à la norme NF C-15100.

- ① -VDE 0100, ②-ÖVE/ÖNORM E 8001-1, ③-SEV 1000
- N'utiliser que des pièces de rechange d'origine.
- Les réparations ne doivent être effectuées que par des ateliers spécialisés.

Conseils d'installation

Il faut monter l'appareil à 50 cm au moins de tout luminaire dont la chaleur pourrait entraîner une commutation intempestive du détecteur. Pour obtenir une détection optimale, il faut installer le détecteur tangentiellement au sens de passage.

Si les joints en caoutchouc sont détériorés, il faut assurer l'étanchéité des ouvertures de passage des câbles avec un bouchon à double membrane M 16 ou M 20.

Un trou d'évacuation de l'eau condensée est prévu dans le boîtier ⑤. On peut l'ouvrir en cas de montage mural.

En cas de modification ultérieure du passage de câbles, le support mural ⑥ doit être renouvelé.

Un support mural d'angle pour le montage sur les angles extérieurs est également fourni avec l'appareil.

Le câble secteur est composé d'un câble à 3 conducteurs (diam. max. des câbles 9 mm) :

L = phase (la plupart du temps noir, brun ou gris)

N = neutre

PE = terre ④

Description de l'appareil

- ① Adaptateur en saillie
- ② Bouchon
- ③ Cache
- ④ Boîtier de la lentille
- ⑤ Trou d'évacuation de l'eau condensée
- ⑥ Support mural/Unité de détection
- ⑦ Support mural d'angle
- ⑧ Dominos

- ⑨ Vis de sécurité
- ⑩ Réglage de répuscularité
- ⑪ Temporisation
- ⑫ Réglage de la portée
- Raccordement au secteur avec câble d'alimentation encastré
- Raccordement au secteur avec câble d'alimentation en saillie

Exemples de branchement

- I Luminaire sans conducteur de neutre
- II Luminaire avec conducteur neutre
- III Raccordement par interrupteur en série pour la commande manuelle ou automatique
- IV Raccordement par un interrupteur va-et-vient pour une marche forcée ou une commande automatique

Position I : fonctionnement automatique

Position II : fonctionnement manuel marche forcée

Attention : une mise hors circuit de l'appareil n'est pas possible, seul le choix de la commande entre la position I ou II est possible.

- a) Consommateur, éclairage max. 2000 W (cf. caractéristiques techniques)
- b) Bornes du détecteur
- c) Interrupteur de l'habitation
- d) Interrupteur en série de l'habitation, pour une commande manuelle ou automatique
- e) Interrupteur va-et-vient de l'habitation, pour une commande automatique ou une marche forcée

Caractéristiques techniques

Dimensions (H x l x P) : 74 x 114 x 128 mm

Puissance :



Lampes à incandescence, 2000 W max. pour 230 V ^{*1)}



Tube fluorescent, max. 1000 VA pour 230 V (cos φ = 0,5)



Courant max. à l'enclenchement : max. 800 A / 200 μs

Ballast électronique ^{*2)} :

30 x (1 x 18 W), 25 x (2 x 18 W)

25 x (1 x 36 W), 15 x (2 x 36 W)

20 x (1 x 58 W), 10 x (2 x 58 W)

Raccordement au secteur : 220 – 240 V CA 50/60 Hz

Angle de détection : 300° avec ouverture angulaire de 180°, ainsi que protection au ras du mur et surveillance du champ arrière. Possibilité de segmenter les zones de détection par cache

Portée : Réglable de façon indépendante dans 3 sens par régulateur rotatif (de 2 à 20 m, stabilisée en température)

Système de détection : 4 détecteurs, 6 niveaux de détection pour zone lointaine et 5 pour protection au ras du mur, 1360 zones de commutation

Temporisation : De 5 s à 15 min, mode à impulsions

Réglage de la luminosité de déclenchement : De 2 à 1000 lx

Marche forcée : Commutable (4 h) / (uniquement réglable par télécommande)

Arrêt permanent : Commutable (4 h) / (uniquement via la télécommande)

Indice de protection : IP 54 grâce à la technologie 2K

^{*1)} Homologuées VDE

^{*2)} Tubes fluorescents, ampoules à économie d'énergie, hublots à LED avec ballast électronique (capacité totale de tous les ballasts raccordés inférieure à la valeur indiquée).

Fonctions au niveau de l'appareil

Après avoir branché l'appareil au secteur et l'avoir fermé, vous pouvez mettre l'installation en service. Le détecteur effectue tout d'abord une phase d'étalonnage (de 40 à 50 s) (la LED clignote toutes les secondes).

Il est ensuite possible de procéder à plusieurs réglages directement au niveau du détecteur ou avec la télécommande (voir le chapitre sur la télécommande).

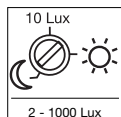

Réglage de la luminosité de déclenchement (seuil de réaction) ⑩
(réglage effectué en usine : fonctionnement diurne 1000 Lux)

Le seuil de réaction souhaité du détecteur est réglable d'env. 2 à 1000 lx.

Remarque :

Il est également possible d'enregistrer la valeur de crépuscularité souhaitée sur la télécommande.

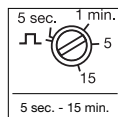

Minuterie (temporisation de l'extinction) ⑪
(réglage effectué en usine : env. 10 s)

La durée d'éclairage souhaitée du consommateur raccordé est réglable en continu d'environ 5 sec. à 15 min max.

Mode à impulsions :

Si vous mettez la vis de réglage sur "I", l'appareil est en mode à impulsions, c'est-à-dire que la sortie sera mise sous tension pendant 2 s environ (p. ex. pour une minuterie de cage d'escalier). Ensuite, le détecteur ne réagit pas aux mouvements pendant 8 s environ.

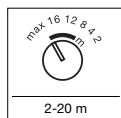

Réglage de la portée ⑫
(réglage effectué en usine : portée max.)

On peut régler la portée dans trois sens (chacun de 100°), indépendamment l'un de l'autre, à l'aide de trois régulateurs rotatifs. Le tableau indique les portées pour différentes hauteurs d'installation et un sens de marche tangentiel. Les valeurs sont valables pour un terrain plat et une température de 20° C.

Caches ⑬

Si le réglage indépendant des trois détecteurs est insuffisant, on peut également utiliser les caches (C), (D) et (E) pour limiter encore plus la zone de détection (v. ill.). Les caches (A) + (B) disposés sous le détecteur réduisent considérablement la détection de petits animaux. Ils suppriment bien entendu aussi la détection par ces lentilles, en particulier la protection au ras du mur.

Remarque : le bon fonctionnement de la télécommande n'est pas garanti si vous utilisez le cache (A) (tenir compte de l'ill. ⑬).

Astuce : mettez un peu d'eau additionnée de produit nettoyant sur la lentille et appliquez-y le cache. Ainsi, le cache ne colle pas immédiatement et vous avez le temps de procéder au réglage de précision. Quand le produit nettoyant est sec, le cache reste en place.

Régul. du régulateur rotatif	Haut. d'inst.			
	1,8 m	2,5 m	3 m	5 m
2	2 m	2 m	3 m	4 m
4	4 m	4 m	7 m	12 m
8	8 m	7 m	12 m	>20 m
12	13 m	12 m	>20 m	>20 m
16	19 m	16 m	>20 m	- 1)
max.	>20 m	>20 m	- 1)	- 1)

1) Non conseillé, détection limitée

Fonctions de la télécommande RC9

Le principe

La télécommande eNet RC9 facilite l'installation de grands systèmes d'éclairage parce qu'il n'est plus nécessaire de régler chaque luminaire/détecteur individuellement avant son

installation. La télécommande permet de piloter un nombre quelconque de luminaires/détecteurs. Les boutons eNet n'ont aucune fonction pour le sensIQ S.

Fonctions :

1 Réglage de la luminosité

La luminosité de déclenchement souhaitée peut être réglée en appuyant sur le bouton correspondant.

2 Fonctionnement diurne (indépendant de la luminosité - 1000 lx)

3 Fonctionnement nocturne (2 lx)

4 Réglage de la luminosité via le bouton de mémorisation/mode Teach (apprentissage). Appuyez sur ce bouton pour définir la luminosité souhaitée à laquelle doit désormais réagir le détecteur. La valeur actuelle est mémorisée.

5 Temporisation

Il suffit d'appuyer sur les boutons pour régler la durée d'éclairage souhaitée après la dernière détection d'un mouvement à 10 s, 1 min, 5 min ou 15 min.

6 Réglage de la durée d'éclairage à une durée individuelle souhaitée. Chaque pression de bouton augmente respectivement la temporisation actuelle d'une minute (max. 15 min).

7 Une pression de bouton en mode de détection allume le luminaire pendant 4 heures (la LED d'état est allumée en permanence). Une pression de bouton en mode de marche pendant 4 heures éteint le luminaire pendant 4 heures (la LED d'état est allumée en permanence). Il est possible de quitter le mode de 4 h une fois la durée écoulée, en appuyant sur le bouton de réinitialisation « reset » ou en appuyant sur le bouton de 4 h lorsque l'appareil est en mode de 4 h ARRÊT.

8 Mode installation (mode test)

Le mode installation permet de contrôler le bon fonctionnement et la zone de détection. Indépendamment de la luminosité, le luminaire s'allume pendant env. 5 s en cas de détection d'un mouvement. Un mouvement est signalisé via la LED d'état.

Le mode installation est prioritaire par rapport à tous les autres réglages. Le luminaire quitte automatiquement le mode installation au bout de 10 min.

Le luminaire quitte immédiatement le mode installation dès que l'on appuie sur le bouton de réinitialisation « reset ». Attention : le mode Teach et le mode installation ne peuvent pas être utilisés en même temps.

9 Réinitialisation

Tous les réglages sont remis aux valeurs programmées manuellement ou aux valeurs d'usine.

Dysfonctionnements

Problème	Cause	Remède
Le détecteur n'est pas sous tension	<ul style="list-style-type: none"> ■ Fusible défectueux, appareil hors circuit, câble coupé ■ Court-circuit 	<ul style="list-style-type: none"> ■ Changer le fusible défectueux, mettre l'interrupteur en circuit, vérifier le câble à l'aide d'un testeur de tension ■ Vérifier le branchement
Le détecteur n'allume pas le luminaire	<ul style="list-style-type: none"> ■ Pendant la journée, le réglage de la luminosité de déclenchement est en position nocturne ■ Ampoule défectueuse ■ Interrupt. en position ARRÊT ■ Fusible défectueux ■ Réglage incorrect de la zone de détection 	<ul style="list-style-type: none"> ■ Ajuster à nouveau ■ Changer l'ampoule ■ Mettre en circuit ■ Changer le fusible, éventuellement vérifier le branchement ■ Ajuster à nouveau
Le détecteur n'éteint pas le luminaire	<ul style="list-style-type: none"> ■ Mouvement continu dans la zone de détection ■ Le luminaire raccordé se trouve dans la zone de détection et se rallume sous l'effet des variations de température ■ Le luminaire raccordé est en mode de marche forcée (LED allumée) 	<ul style="list-style-type: none"> ■ Contrôler la zone de détection, éventuellement la régler à nouveau ou la masquer ■ Modifier la zone ou la masquer ■ Désactiver le mode de marche forcée
Le détecteur allume et éteint le luminaire continuellement	<ul style="list-style-type: none"> ■ Le luminaire raccordé se trouve dans la zone de détection ■ Des animaux se déplacent dans la zone de détection 	<ul style="list-style-type: none"> ■ Modifier la zone ou la masquer, augmenter la distance ■ Modifier la zone ou la masquer
Le détecteur allume le luminaire de façon intempestive	<ul style="list-style-type: none"> ■ Le vent agite des arbres et des arbustes dans la zone de détection ■ Détection de voitures passant sur la chaussée ■ Rayons solaires sur la lentille ■ Variations subites de température. dues aux intemp. (vent, pluie, neige) ou à des courants d'air proven. de ventilat. ou de fenêtres ouvertes 	<ul style="list-style-type: none"> ■ Modifier la zone ■ Modifier la zone ■ Installer le détecteur dans un endroit protégé ou modifier la zone ■ Modifier la zone, monter l'appareil à un autre endroit
Variation de la portée du détecteur	<ul style="list-style-type: none"> ■ Variations de la température ambiante 	<ul style="list-style-type: none"> ■ Ajuster la portée avec le régulateur (Ⓜ), si nécessaire, poser des caches (Ⓜ)

Utilisation/Entretien

Le détecteur infrarouge est conçu pour la commutation automatique de l'éclairage. Il n'est toutefois pas prévu pour les alarmes spéciales anti-intrusion car il n'est pas protégé contre le vandalisme. Les conditions atmosphériques peuvent influencer le fonctionnement du détecteur de mouvement. Les rafales

de vent, la neige, la pluie, la grêle peuvent entraîner un déclenchement intempestif car le détecteur ne peut pas distinguer les brusques variations de température des sources de chaleur. Si la lentille se salit, on la nettoiera avec un chiffon humide (ne pas utiliser de détergent).

Accessoires (en option)

Smart Remote EAN 4007841 009151

- Remplace la télécommande RC9
- Commande via le smartphone ou la tablette
- Charger l'appli nécessaire et se connecter via Bluetooth
- Reconnaissance du détecteur et lecture des paramètres

Vous trouverez des descriptions détaillées dans les modes d'emploi des télécommandes correspondantes.

Déclaration de garantie

En tant qu'acheteur, vous disposez des droits prescrits par la loi à l'encontre du vendeur. Notre déclaration de garantie ne raccourcit ni ne limite pas ces droits dans la mesure où ils existent dans votre pays. Nous vous accordons une garantie de 5 ans sur le parfait état et le bon fonctionnement de votre produit à détection STEINEL Professional. Nous garantissons que ce produit ne présente pas de défauts matériels, de fabrication ni de construction. Nous garantissons le bon état de fonctionnement de tous les composants électroniques et des câbles ainsi que l'absence de vices pour tous les matériaux utilisés et leurs surfaces.

C'est pourquoi nous vous conseillons de conserver soigneusement votre preuve d'achat jusqu'à l'expiration de la période de garantie. STEINEL n'assume aucune responsabilité pour les frais et les risques de transport dans le cadre du renvoi du produit.

Veillez consulter notre site Internet www.steinel-professional.de/garantie pour de plus amples informations sur la manière de faire valoir un droit à une prestation de garantie

Si vous avez besoin d'avoir recours au service de garantie ou si vous avez une question au sujet de votre produit, vous pouvez nous appeler à tout moment au n° d'assistance téléphonique pour la clientèle 03 20 30 34 00.

GARANTIE

5 Ans

DE FONCTIONNEMENT

NL Gebruiksaanwijzing

Geachte klant,

Hartelijk dank voor het vertrouwen dat u met de aanschaf van uw nieuwe STEINEL-infraroodsensor in ons heeft gesteld. U heeft een baanbrekend kwaliteitsproduct gekocht, dat met uiterste zorgvuldigheid vervaardigd, getest en verpakt werd.

Lees voor de installatie deze gebruiksaanwijzing nauwkeurig door, want alleen een vakkundige installatie en ingebruikneming garanderen een duurzaam, betrouwbaar en storingvrij gebruik. Wij wensen u veel plezier met uw nieuwe infraroodsensor.

tuur (bijv. een lamp) wordt ingeschakeld. Door hindernissen, zoals muren of ruiten, wordt geen warmtestraling herkend, dus vindt ook geen schakeling plaats.

Het principe

Dit apparaat is uitgerust met pyrosensoren, die de onzichtbare warmtestraling van bewegende lichamen (mensen, dieren, etc.) registreren. Deze zo geregistreerde warmtestraling wordt elektronisch omgezet en aangesloten apparaat

⚠ Veiligheidsvoorschriften

- Bij de montage moet de aan te sluiten elektrische kabel spanningsvrij zijn. Daarom eerst de stroom uitschakelen en op spanningsloosheid testen met een spanningstester.
- Bij de installatie van de sensor werkt u met netspanning. Dit moet vakkundig en volgens de gebruikelijke installatievoorschriften en aansluitingsvoorwaarden worden uitgevoerd.

(Ⓢ)-VDE 0100, (Ⓢ)-ÖVE/ÖNORM E 8001-1, (Ⓢ)-SEV 1000

- Gebruik uitsluitend originele reserveonderdelen.
- Reparaties mogen uitsluitend door een vakbedrijf worden uitgevoerd.

Installatie-instructies

De plaats van montage moet minimaal 50 cm van een andere lamp verwijderd zijn, omdat warmtestraling de sensor kan laten schakelen. Voor een optimale registratie moet de sensor tangential op de looprichting zijn gemonteerd.

Bij beschadiging van de afdichtstopjes dient u de openingen naar de kabeldoorvoer met een dubbele membraanmof M 16 resp. M 20 af te dichten.

Hoekwandhouder voor montage op buitenhoeken inclusief.

In de behuizing bevindt zich een condenswateropening (Ⓢ). Deze kan bij de wandmontage worden geopend.

De stroomtoevoer bestaat uit een 3-polige kabel (max. Ø van de kabels 9 mm):

Wanneer kabels achteraf anders worden gelegd moet wandhouder (Ⓢ) worden vervangen.

L = fase (meestal zwart, bruin of grijs)

N = nuldraad

PE = aardendraad (Ⓢ)

Beschrijving van het apparaat

- 1 Opbouwadapter
- 2 Afdichtstopje
- 3 Afdekfolie
- 4 Lensbehuizing
- 5 Condenswateropening
- 6 Wandhouder/sensorunit
- 7 Hoekwandhouder

- 8 Insteekklemmen
- 9 Borgschroef
- 10 Schemerinstelling
- 11 Tijdstelling
- 12 Reikwijdte-instelling
- 13 Netaansluiting leidingen in de muur
- 14 Netaansluiting leidingen op de muur

Aansluitvoorbeelden

- I Lamp zonder aanwezige nuldraad
- II Lamp met aanwezige nuldraad
- III Aansluiting via serieschakelaar voor handmatige schakeling en automatische werking
- IV Aansluiting via een wisselchakelaar voor permanente verlichting en automatische werking

Stand I: automatische werking
Stand II: handmatige schakeling
permanente verlichting

Opgelet: uitschakelen van de installatie is niet mogelijk, alleen de keuze tussen stand I en II.

- a) Aangesloten apparatuur, verlichting max. 2000 W (zie Technische gegevens)
- b) Aansluitklemmen van de sensor
- c) Schakelaar binnenshuis
- d) Serieschakelaar binnenshuis, hand, automatisch
- e) Wisselchakelaar binnenshuis, automatisch, permanente verlichting

Technische gegevens

Afmetingen (H x B x D): 74 x 114 x 128 mm

Vermogen:



gloeilampen, max. 2000 W bij 230 V ^{*1)}



tl-buis, max. 1000 VA bij 230 V (cos φ = 0,5)



Inschakelstroom: max. 800A / 200 µs
Elektronisch voorschakelapparaat ^{*2)}:
30 x (1 x 18 W), 25 x (2 x 18 W)
25 x (1 x 36 W), 15 x (2 x 36 W)
20 x (1 x 58 W), 10 x (2 x 58 W)

Netaansluiting: 220 - 240 V AC 50/60 Hz

Registratiehoek: 300° met 180° openingshoek, onderkruipbescherming en registratie achterzijde. Verkleining van de registratiehoek per segment mogelijk

Reikwijdte: met draaiknoppen in 3 richtingen onafhankelijk van elkaar instelbaar, (2 – 20 m, temperatuur gestabiliseerd)

Sensoren: 4 sensoren, 6 registratieniveaus voor veraf en 5 voor onderkruipbescherming, 1360 schakelzones

Tijdstelling: 5 sec. – 15 min., impulsmodus

Schemerinstelling: 2 – 1000 lux

Permanente verlichting: inschakelbaar (4 uur) / (alleen m.b.v. afstandsbediening)

Permanent UIT: inschakelbaar (4 uur) / (alleen m.b.v. afstandsbediening)

Bescherming: IP 54 door 2K-technologie

^{*1)} VDE-gecertificeerd

^{*2)} Tl-lampen, spaarlampen, led-lampen met elektronisch voorschakelapparaat (totale capaciteit van alle aangesloten voorschakelapparaten onder de aangegeven waarde).

Functies op het apparaat

Nadat de netaansluiting is uitgevoerd en het apparaat is aangesloten, kan de installatie in gebruik worden genomen. De sensor voert eerst een inmeefase (40 – 50 sec.) uit (led knippert in secondencyclus).

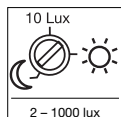

Instelling van de schemerschakelaar (drempelwaarde) ⑩
(Instelling af fabriek: daglichtstand 1000 lux)

De gewenste drempelwaarde van de sensor kan van ca. 2 tot 1000 lux worden ingesteld.

Opmerking:

De gewenste schemerwaarde kan echter ook met de afstandsbediening worden opgeslagen.

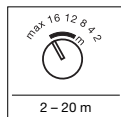

Reikwijdte-instelling ⑪
(Instelling af fabriek: max. reikwijdte)

De reikwijdte kan met 3 draaiknoppen in 3 richtingen (steeds 100°) onafhankelijk van elkaar worden ingesteld. De tabel bevat een overzicht van de reikwijdtes bij verschillende montagehoogtes en tangentiële loopprijs. De waarden gelden bij een recht terrein en een temperatuur van 20 °C.

Afdekkfolies ③

Wanneer de onafhankelijke instelling van de 3 sensoren niet voldoende is, kunnen ook afdekkfolies (C), (D), (E) worden gebruikt om het registratiegebied verder te verkleinen (zie afb.). De afdekkfolies (A) + (B) onder de sensor verminderen de herkenning van kleine dieren aanzienlijk. Hierdoor komt natuurlijk de registratie door deze lenzen te vervallen, met name de onderkruipbescherming.

Opmerking: bij gebruik van de afdekkfolie (A) kan het zijn dat de afstandsbediening niet goed functioneert (let op afb. ③).

Tip: doe wat water met een beetje afwasmiddel op de lens en breng daarna de afdekkfolie aan. De folie plakt dan niet meteen vast en u kunt de fijnafstelling gemakkelijk uitvoeren. Na het opdrogen van het afwasmiddel plakt de folie.

Daarna kunnen meerdere instellingen direct op de sensor of m.b.v. de afstandsbediening (zie hoofdstuk Afstandsbediening) worden uitgevoerd.

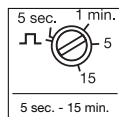

Tijdinstelling (uitschakelvertraging) ⑫
(Instelling af fabriek: ca. 10 sec.)

De gewenste brandduur van de aangesloten lamp kan traploos van ca. 5 sec. tot max. 15 min. worden ingesteld.

Impulsmodus:

Als u de regelaar op 'JL' zet, staat het apparaat in de impulsmodus, d.w.z. de uitgang wordt voor ca. 2 sec. ingeschakeld (bijv. voor de automatische verlichting van het trappenhuis). Daarna reageert de sensor ca. 8 sec. niet op bewegingen.

Instelling draaiknoppen	Montagehoogte			
	1,8 m	2,5 m	3 m	5 m
2	2 m	2 m	3 m	4 m
4	4 m	4 m	7 m	12 m
8	8 m	7 m	12 m	>20 m
12	13 m	12 m	>20 m	>20 m
16	19 m	16 m	>20 m	- ①)
max.	>20 m	>20 m	- ①)	- ①)

1) Niet aan te bevelen, beperkte registratie

Functies afstandsbediening RC9

Het principe

De eNet afstandsbediening RC9 vereenvoudigt de installatie van grote verlichtingsinstallaties, omdat niet meer iedere lamp/sensor voor de installatie ingesteld hoeft te worden.

Met de afstandsbediening kan een willekeurig aantal lampen/sensoren worden aangestuurd. De eNet toetsen hebben geen invloed op de sensIQ S.

Functies:

- Lichtsterkte-instelling**
Het gewenste inschakelniveau kan met een druk op de knop worden ingesteld.
- Daglichtstand (onafhankelijk van de lichtsterkte - 1000 lux)**
- Nachtmodus (2 lux)**
- Instelling van de lichtsterkte via de geheugentoets/teach-modus.**
Bij de gewenste lichtomstandigheden, waarbij de sensor in de toekomst op bewegingen moet reageren, moet op deze toets worden gedrukt. De actuele waarde wordt opgeslagen.
- Tijdinstelling**
De gewenste brandduur na de laatste bewegingsregistratie kan door het indrukken van de toetsen op 10 sec., 1 min., 5 min. of 15 min. worden ingesteld.
- Instellen van de brandduur op een individueel gewenste tijd.** Elke druk op de knop verhoogt de actuele tijdinstelling met telkens 1 minuut (max. 15 min.).
- Door het indrukken van deze toets in de sensormodus wordt de lamp 4 uur lang ingeschakeld (status-led-lampje brandt continu).** Door het indrukken van deze toets in de 4h-AAN-modus wordt de lamp 4 uur lang uitgeschakeld (status-led-lampje brandt continu). De 4h-modus wordt na het verstrijken van de tijd, met de reset-knop of in de 4h-UIT-modus, door op de 4h-toets te drukken, verlaten.

- Install-modus (testmodus)**
De install-modus is bedoeld om de werking en het registratiegebied te controleren. Onafhankelijk van de lichtsterkte schakelt de lamp bij beweging 5 sec. in. Bewegingen worden via het status-led-lampje aangegeven.
De install-modus heeft voorrang op alle andere instellingen. Na 10 min. wordt de install-modus automatisch verlaten.
Na een reset wordt de install-modus onmiddellijk verlaten.
Opgelet: de teach-modus en install-modus kunnen niet tegelijkertijd worden gebruikt.
- Reset**
Het terugzetten van alle instellingen naar de handmatig op de lamp ingestelde waarden resp. de fabrieksinstellingen.

Bedrijfsstoringen

Storing	Oorzaak	Oplossing
Sensor zonder netspanning	<ul style="list-style-type: none"> ■ zekering defect, niet ingeschakeld, kabel onderbroken ■ kortsluiting 	<ul style="list-style-type: none"> ■ nieuwe zekering, netschakelaar inschakelen, kabel met spanningzoeker controleren ■ aansluitingen controleren
Sensor schakelt niet in	<ul style="list-style-type: none"> ■ bij daglicht, schemerinstelling staat op nachtstand ■ gloeilamp defect ■ netschakelaar UIT ■ zekering defect ■ registratiebereik niet gericht ingesteld 	<ul style="list-style-type: none"> ■ opnieuw instellen ■ gloeilamp verwisselen ■ inschakelen ■ nieuwe zekering, eventueel aansluitingen controleren ■ opnieuw instellen
Sensor schakelt niet uit	<ul style="list-style-type: none"> ■ permanente beweging in het registratiebereik ■ geschakelde lamp bevindt zich binnen het registratiebereik en schakelt opnieuw door temperatuurverandering ■ geschakelde lamp bevindt zich in 'permanent brandend licht-modus' (led aan) 	<ul style="list-style-type: none"> ■ bereik controleren en eventueel opnieuw instellen of afdekken ■ bereik veranderen resp. afschermen ■ permanent brandend licht deactiveren
Sensor schakelt altijd AAN/UIT	<ul style="list-style-type: none"> ■ geschakelde verlichting bevindt zich binnen het registratiebereik ■ er zijn bewegende dieren in het registratiebereik 	<ul style="list-style-type: none"> ■ bereik veranderen resp. afschermen, afstand vergroten ■ bereik veranderen of afdekken
Sensor schakelt ongewenst in	<ul style="list-style-type: none"> ■ wind beweegt bomen en struiken binnen het registratiebereik ■ registratie van auto's op straat ■ er valt zonlicht op de lens ■ plotselinge verandering van temperatuur door het weer (wind, regen, sneeuw) of afvoerlucht van ventilatoren, open ramen 	<ul style="list-style-type: none"> ■ bereik veranderen ■ bereik veranderen ■ sensor afschermen of bereik veranderen ■ bereik veranderen, andere montageplaats kiezen
Sensor-reikwijdteverandering	<ul style="list-style-type: none"> ■ andere omgevingstemperaturen 	<ul style="list-style-type: none"> ■ reikwijdte aanpassen m.b.v. reikwijdteregelaar (10), evt. afdekfolies (11) gebruiken

Gebruik/onderhoud

De infraroodsensor is geschikt voor het automatisch schakelen van licht. Voor speciale inbraakalarminstallaties is het apparaat niet geschikt, omdat de voorgeschreven sabotagebeveiliging hiervoor ontbreekt. Weersinvloeden kunnen de functie van de bewegingsmelder beïnvloeden. Bij hevige windvlagen, sneeuw,

regen of hagel kan een foutieve schakeling voorkomen, omdat de plotselinge temperatuurverschillen niet van warmtebronnen onderscheiden kunnen worden. De registratielens kan bij vervuiling met een vochtige doek (zonder schoonmaakmiddel) worden gereinigd.

Toebehoren (optioneel)

Smart Remote EAN 4007841 009151

- Vervangt de afstandsbediening RC9
- Bediening via smartphone of tablet
- Passende app laden en via Bluetooth verbinden
- Herkennen van de sensor en analyseren van de parameters

Zie voor gedetailleerde beschrijvingen in de gebruiksaanwijzingen van de betreffende afstandsbedieningen.

Garantieverklaring

Als koper heeft u t.o.v. de verkoper recht op de wettelijk voorgeschreven garantie. Voor zover dit recht op garantie in uw land bestaat, wordt die door onze garantieverklaring noch verkort, noch beperkt. Wij verlenen 5 jaar garantie op de onberispelijke staat en het correcte functioneren van uw sensorproduct uit het STEINEL Professional assortiment. Wij garanderen dat dit product geen materiaal-, productie- of constructiefouten heeft. Wij garanderen de goede werking van alle elektronische componenten en kabels, alsook dat alle toegepaste materialen en hun oppervlakken vrij van gebreken zijn.

(Op onze website www.steinel-professional.de/garantie vindt u meer informatie over het claimen van garantierechten)

Als u een garantie-aanvraag heeft of technische vragen betreffende uw product, kunt u contact opne-men met onze helpdesk +31 (0) 499551490.

Garantie claimen

Als u aanspraak wilt maken op garantie, dan kunt u het betreffende artikel, compleet samen met het originele aankoopbewijs en de klachtoomschrijving, terugsturen naar uw leverancier of direct naar Van Spijk Agenturen, De Scheper 402, 5688 HP Oirschot. Wij adviseren u daarom uw aankoopbewijs zorgvuldig te bewaren tot de garantieperiode is verlopen. STEINEL kan niet aansprakelijk worden gesteld voor de transportkosten en het transportrisico van het terugsturen.

FUNCTIE

5 Jaar

GARANTIE

I Istruzioni per il montaggio

Gentili Clienti,

Vi ringraziamo molto per la fiducia che ci avete dimostrato acquistando il Vostro nuovo interruttore a raggi infrarossi STEINEL. Avete scelto un prodotto pionieristico di qualità costruito, provato e confezionato con la massima cura.

Vi preghiamo di procedere all'installazione solo dopo aver letto attentamente le presenti istruzioni di montaggio. Solo un'installazione e una messa in funzione effettuate a regola d'arte possono infatti garantire un funzionamento affidabile, privo di disturbi e di lunga durata. Vi auguriamo di essere pienamente soddisfatti del Vostro nuovo sensore a raggi infrarossi.

Il principio

L'apparecchio è dotato di piro sensori che rilevano l'invisibile radiazione termica di corpi in movimento (persone, animali, ecc.). Le radiazioni termiche registrate vengono commutate in impulsi elettronici che inseriscono un'utenza

connessa (viene p. es. accesa una lampada). Eventuali ostacoli, come muri o lastre di vetro, impediscono il riconoscimento della radiazione di calore e pertanto l'utenza non entra in funzione.

⚠ Avvertenze sulla sicurezza

- Durante il montaggio la linea elettrica deve essere scollegata. Prima del lavoro, occorre pertanto togliere la tensione ed accertarne l'assenza della stessa mediante uno strumento di misurazione della tensione.
- L'installazione dell'interruttore crepuscolare è un lavoro che richiede un intervento sulla tensione di rete. Deve pertanto essere ese-

guita a regola d'arte in conformità alle norme d'installazione e alle condizioni di allacciamento nazionali.

- Utilizzare esclusivamente pezzi di ricambio originali.
- Le riparazioni devono essere effettuate esclusivamente da officine specializzate.

Indicazioni per l'installazione

Il luogo di montaggio deve distare almeno 50 cm da un'altra lampada, in quanto l'irraggiamento termico proveniente da quest'ultima può provocare l'attivazione del sensore.

Per ottenere un rilevamento ottimale, il sensore deve essere installato in posizione tangenziale rispetto alla direzione di cammino.

È compreso un supporto per montaggio angolare a muro per il montaggio in angoli esterni.

In caso di danneggiamento della guarnizione di gomma, i fori per il passaggio dei cavi devono venire chiusi a tenuta mediante un bocchettone a membrana doppia M 16 o M 20.

Nell'involucro è segnato un foro per l'acqua di condensazione ⑤. In caso di montaggio a muro esso deve venire aperto.

In caso di modifica successiva del percorso della linea elettrica, è necessario sostituire il supporto per montaggio a parete ④.

Il cavo di alimentazione alla rete ha 3 fili

(max. Ø dei cavi 9 mm):

L = fase (di norma nero, marrone o grigio)

N = filo neutro

PE = conduttore di terra ④

Descrizione apparecchio

- ① Adattatore per montaggio sopra intonaco
- ② Tappo di tenuta
- ③ Pellicola di copertura
- ④ Involucro lente
- ⑤ Foro per l'acqua di condensazione.
- ⑥ Supporto per montaggio a muro/unità sensore
- ⑦ Supporto per montaggio angolare a muro

- ⑧ Morsetti a innesto
- ⑨ Vite di sicurezza
- ⑩ Regolazione di luce crepuscolare
- ⑪ Regolazione del periodo di accensione
- ⑫ Regolazione del raggio d'azione
- Allacciamento alla rete cavo sotto intonaco
- Allacciamento alla rete cavo sopra intonaco

Esempi di allacciamento

- I Lampada senza presenza di filo neutro
- II Lampada con presenza di filo neutro
- III Allacciamento mediante interruttore in serie per funzionamento manuale e automatico
- IV Allacciamento attraverso un deviatore per funzionamento con luce continua e funzionamento automatico

Posizione I: funzionamento in automatico





Posizione II: funzionamento manuale

Illuminazione continua

Attenzione: non è possibile spegnere l'impianto, bensì solo commutarne il funzionamento tra Posizione I e Posizione II.

- a) Utenza, illuminazione massima 2000 W (vedi dati tecnici)
- b) Morsetti di allacciamento del sensore
- c) Interruttore interno alla casa
- d) Interruttore in serie all'interno dell'edificio, manuale, automatico
- e) Deviatore all'interno dell'edificio, operazione automatica, luce continua

Dati tecnici

Dimensioni (A × L × P):	74 × 114 × 128 mm
Potenza:	lampadine a incandescenza, max. 2000 W a 230 V *)
	
	tubo fluorescente, max. 1000 VA a 230 V (cos φ = 0,5)
	corrente d'accensione massima 800A / 200 μs
 	ballast elettronico *2): 30 × (1 × 18 W), 25 × (2 × 18 W) 25 × (1 × 36 W), 15 × (2 × 36 W) 20 × (1 × 58 W), 10 × (2 × 58 W)
Allacciamento alla rete:	220 – 240 V AC 50/60 Hz
Angolo di rilevamento:	300° con angolo d'apertura 180°, protezione antistrisciamento e controllo del campo alle spalle del sensore. Possibilità di schermare segmenti del campo di rilevamento
Raggio d'azione:	regolabile in 3 direzioni indipendenti mediante manopole, (2 – 20 m in senso tangenziale, con stabilizzazione della temperatura)
Sensori:	4 sensori, 6 piani di rilevamento per campo remoto
Regolazione del periodo di accensione (ritardo dello spegnimento):	5 sec – 15 min, modalità a impulsi
Regolazione di luce crepuscolare:	2 – 1000 Lux
Luce continua:	commutabile (4 ore) / (solo tramite telecomando)
OFF permanente:	commutabile (4 ore) / (solo tramite telecomando)
Grado di protezione:	IP 54 grazie alla tecnologia 2K

*) Certificato VDE

*2) Lampade fluorescenti, lampade a basso consumo energetico, lampade LED con ballast elettronico a monte (capacità complessiva di tutti i ballast elettronici allacciati inferiore al valore indicato).

Funzioni sull'apparecchio

Dopo che l'allacciamento alla rete è stato effettuato e l'apparecchio è stato collegato, l'impianto può essere messo in esercizio. Il sensore esegue innanzitutto una fase di misurazione (40 - 50 sec) (il LED lampeggia al ritmo di un

secondo). Dopo di ciò si possono effettuare diverse impostazioni direttamente sul sensore o tramite telecomando (vedi capitolo Telecomando).

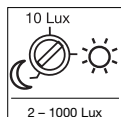

Regolazione di luce crepuscolare (soglia d'intervento) ⑩
(Impostazione da parte del costruttore: funzionamento con luce diurna 1000 Lux)

La soglia d'intervento desiderata del sensore può essere impostata ad un valore compreso tra ca. 2 Lux e 1000 Lux.

Avvertenza:

il valore crepuscolare desiderato può essere memorizzato anche attraverso il telecomando.

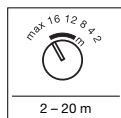

Regolazione del raggio d'azione ⑪
(Impostazione da parte del costruttore: raggio d'azione massimo)

2 - 20 m

Il raggio d'azione può essere regolato mediante 3 manopole in 3 direzioni (ognuna 100°) indipendenti tra loro. La tabella mostra i raggi d'azione secondo le varie altezze di montaggio e la direzione di cammino tangenziale. I valori valgono in caso di terreno in piano e una temperatura di 20 °C.

Pellicole di copertura ⑬

Se l'impostazione indipendente dei tre sensori non è sufficiente, si possono utilizzare in aggiunta le pellicole di copertura (C), (D), (E) per limitare ulteriormente il campo di rilevamento (vedi figura). Le pellicole di copertura (A) + (B) al di sotto del sensore riducono notevolmente il rilevamento di piccoli animali. In tal modo viene a mancare il rilevamento tramite queste lenti, in particolare la protezione antistrisciamento.

Avvertenza: in caso di utilizzo della pellicola di copertura (A) la funzione del telecomando non è garantita (osservare la figura ⑬).

Consiglio: versate sulla lente un po' di acqua con l'aggiunta di un detergente e applicate poi la pellicola di copertura. In tal modo la pellicola non si incolla subito e Voi potete comodamente sistemarla nella corretta posizione. Dopo che il detergente si è asciugato, la pellicola rimane incollata.

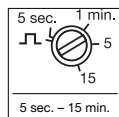

Regolazione del periodo di accensione (ritardo di spegnimento) ⑫
(Impostazione da parte del costruttore: ca. 5 sec)

Il periodo di accensione desiderato dell'utenza allacciata può essere impostato con regolazione continua da ca. 5 sec a un massimo di 15 min.

Modalità a impulsi:

portate il regolatore su "□", l'apparecchio si trova ora nella modalità a impulsi, ossia l'uscita viene accesa per ca. 2 sec. (per es. per l'interruttore automatico del vano scale). Poi per 8 secondi circa il sensore non reagisce al movimento.

Impostazione regolatore rotativo	Altezza di montaggio			Standard
	1,8 m	2,5 m	3 m	
2	2 m	2 m	3 m	4 m
4	4 m	4 m	7 m	12 m
8	8 m	7 m	12 m	>20 m
12	13 m	12 m	>20 m	>20 m
16	19 m	16 m	>20 m	- ①
max.	>20 m	>20 m	- ①	- ①

① Sconsigliato, rilevamento limitato

Funzioni telecomando RC9

Il principio

Il telecomando eNet RC9 facilita l'installazione di impianti d'illuminazione di grandi dimensioni, in quanto con esso non occorre più impostare ogni lampada/ogni sensore prima



dell'installazione. Con il telecomando si può comandare un numero qualsiasi di lampade/sensori. I tasti eNet non hanno nessuna funzione per il sensIQ S.

Funzioni:

- 1** **Regolazione della luminosità**
La soglia d'intervento desiderata può essere regolata con facilità premendo semplicemente un pulsante.
- 2** **Funzionamento con luce diurna**
(indipendentemente dalla luminosità - 1000 Lux)
- 3** **Funzionamento nel buio notturno**
(2 Lux)
- 4** **Impostazione della luminosità**
tramite il tasto di memoria/modalità Teach.
In presenza della luminosità a cui si desidera che il sensore in futuro reagisca in caso di movimento, si deve premere questo tasto. Il valore attuale viene memorizzato.
- 5** **Regolazione del periodo di accensione**
La durata del periodo di accensione della luce desiderata dopo l'ultimo rilevamento di movimento può venire impostata con la pressione dei relativi tasti a 10 s, 1 min, 5 min, 15 min.
- 6** **Impostazione personalizzata del tempo di accensione della luce.**
Ad ogni pressione del tasto il ritardo dello spegnimento attuale aumenta di 1 minuto (max. 15 min).
- 7** **Alla pressione del tasto nel funzionamento con sensore la lampada viene impostata in modo tale da rimanere accesa per 4 ore (il LED di stato rimane acceso permanentemente).**
Alla pressione del tasto nel funzionamento a 4 ore ON la lampada viene spenta per 4 ore (il LED di stato rimane acceso permanentemente).
Il funzionamento a 4 ore viene abbandonato alla scadenza del tempo, con il tasto reset o nel funzionamento a 4 ore OFF tramite la pressione del tasto 4 h.

- 8** **Modalità Install (modalità di test)**
La modalità Install serve per verificare la funzionalità nonché il campo di rilevamento. In caso di movimento la lampada si accende per 5 sec indipendentemente dalla luminosità dell'ambiente. Il movimento viene segnalato tramite il LED di stato. La modalità Install ha la precedenza rispetto a tutte le altre impostazioni. Dopo 10 minuti la modalità Install viene abbandonata automaticamente.
Dopo una pressione del tasto Reset la modalità Install viene abbandonata immediatamente.
Attenzione: la modalità "Teach" e la modalità "Install" non possono venire utilizzate contemporaneamente.
- 9** **Reset**
Ritorno di tutte le impostazioni ai valori impostati manualmente sulla lampada o ripristino delle impostazioni effettuate dal costruttore.

Disturbi di funzionamento

Guasto	Causa	Rimedio
Sensore privo di tensione	<ul style="list-style-type: none"> ■ Fusibile difettoso, lampada non accesa, punto di interruzione nel cavo ■ Corto circuito 	<ul style="list-style-type: none"> ■ Sostituite il fusibile, accendete l'interruttore, controllate la linea di alimentazione con un voltmetro ■ Controllate gli allacciamenti
Il sensore non accende	<ul style="list-style-type: none"> ■ Nel funzionamento con luce diurna l'impostazione crepuscolare è regolata sul funzionamento di notte ■ Lampadina guasta ■ Interruttore di rete spento ■ Fusibile difettoso ■ Campo di rilevamento non impostato con direzione giusta 	<ul style="list-style-type: none"> ■ Eseguite una nuova impostazione ■ Sostituite la lampadina ■ Accendete ■ Cambiate fusibile, eventualmente controllate l'allacciamento ■ Effettuate una nuova regolazione
Il sensore non spegne	<ul style="list-style-type: none"> ■ Movimento continuo nel campo di rilevamento ■ La lampada allacciata si trova all'interno del campo di rilevamento e si attiva a causa del cambiamento della temperatura ■ La lampada allacciata è impostata su funzionamento a luce continua (LED acceso) 	<ul style="list-style-type: none"> ■ Controllate il campo di rilevamento, eseguite eventualmente una nuova regolazione o una schermatura ■ Modificate ossia coprite il campo ■ Disattivate il funzionamento a luce continua
Il sensore continua ininterrottamente ad accendere e spegnere	<ul style="list-style-type: none"> ■ La lampada collegata si trova all'interno del campo di rilevamento ■ Animali in movimento nel campo di rilevamento 	<ul style="list-style-type: none"> ■ Adattate o coprite il campo, aumentate la distanza ■ Cambiate o coprite il campo di rilevamento
Il sensore interviene a sproposito	<ul style="list-style-type: none"> ■ Il vento muove alberi e cespugli nel campo di rilevamento ■ Vengono rilevate automobili sulla strada ■ La luce del sole cade direttamente sulla lente ■ Improvvisi sbalzi di temperatura dovuti a condizioni atmosferiche (vento pioggia, neve) o causati da aria di scarico di ventilatori o da aria proveniente da finestre aperte 	<ul style="list-style-type: none"> ■ Modificate il campo ■ Modificate il campo ■ Applicare il sensore in modo tale che sia protetto o modificate il campo ■ Modificate il campo o spostate il luogo di montaggio
Modifica del raggio d'azione del sensore	<ul style="list-style-type: none"> ■ Diverse temperature ambiente 	<ul style="list-style-type: none"> ■ Adattate il raggio d'azione tramite l'apposito regolatore , all'occorrenza utilizzare pellicole di copertura 

Funzionamento/Cura

Il sensore a raggi infrarossi è stato studiato per la commutazione automatica della luce. L'apparecchio non è adatto all'applicazione in impianti di allarme speciali (antifurto), in quanto non dispone della sicurezza contro il sabotaggio prescritta per tali tipi di impianto. Le condizioni atmosferiche possono influenzare il funzionamento del segnalatore di movimento. In caso di forti raffiche di vento, neve, pioggia

o grandine si potrebbe verificare un intervento a sproposito, in quanto l'apparecchio non può riconoscere che gli improvvisi sbalzi di temperatura provocati da tali fenomeni non provengono da fonti di calore che esso ha il compito di rilevare. In caso la lente di rilevamento fosse imbrattata, pulitela con un panno umido (senza utilizzare detergenti).

Accessori (opzionale)

Smart Remote EAN 4007841 009151

- Sostituisce il telecomando RC9
- Comando tramite smartphone o tablet
- Caricare la app adeguata e collegare tramite Bluetooth
- Riconoscimento del sensore e lettura dei parametri

Descrizioni dettagliate sono contenute nelle istruzioni per l'uso dei relativi telecomandi.

Dichiarazione di garanzia

Quale acquirente Lei può rivendicare nei confronti del venditore i diritti previsti dalla legge. Nella misura in cui tali diritti esistono nel Suo paese, la nostra dichiarazione di garanzia né li riduce né li limita. Noi Le concediamo 5 anni di garanzia dell'impeccabile costituzione e del regolare funzionamento del Suo prodotto a sensori STEINEL Professional. Noi garantiamo che questo prodotto è privo di difetti di produzione e costruzione. Garantiamo la funzionalità di tutti i componenti elettronici e di tutti i cavi nonché l'assenza di vizi di tutti i materiali impiegati e delle loro superfici.

Le consigliamo pertanto di conservare scrupolosamente lo scontrino d'acquisto o la fattura fino alla scadenza del periodo di garanzia. La STEINEL declina ogni responsabilità per costi e rischi legati al trasporto nell'ambito della restituzione del prodotto.

(Per informazioni in merito alla rivendicazione di un diritto di garanzia si prega di consultare il nostro sito web www.steinel.it)

Se dovesse esporre un caso di garanzia o una domanda sul Suo prodotto, ci può contattare al numero 0331 28 96 05 dal Lunedì al Venerdì dalle 9:00 alle 18:00.

GARANZIA

5 Anni

SULLE FUNZIONI

E Instrucciones de montaje

Apreciado cliente:

Gracias por la confianza que nos ha dispensado al comprar su nuevo sensor infrarrojo STEINEL. Se ha decidido por un producto pionero, de alta calidad, producido, probado y embalado con el mayor cuidado.

Le rogamos se familiarice con estas instrucciones de montaje antes de instalarlo. Solo una instalación y puesta en funcionamiento adecuadas garantizarán un servicio prolongado, eficaz y sin alteraciones.
Le deseamos que disfrute durante mucho tiempo con su nuevo sensor infrarrojo.

El concepto

El aparato va equipado con sensores piroeléctricos que registran la radiación térmica invisible de objetos en movimiento (personas, animales etc.). Esta radiación térmica registrada se transforma electrónicamente, acti-

vando un consumidor conectado (p. ej. una lámpara). Obstáculos, como paredes o cristales, impiden la detección de radiación térmica, con lo cual no se produce ningún tipo de activación.

Indicaciones de seguridad

- Para el montaje, el cable eléctrico a enchufar deberá estar sin tensión. Por tanto, desconecte primero la corriente y compruebe que no hay tensión utilizando un comprobador de tensión.
- La instalación del sensor supone un trabajo en la red eléctrica. Debe realizarse por tanto profesionalmente, de acuerdo con las

normativas de instalación y los requisitos de acometida específicos de cada país. (-VDE 0100, -ÖVE/ONORM E 8001-1, -SEV 1000)

- ¡Utilice solo piezas de repuesto originales!
- Las reparaciones solo las pueden realizar talleres especializados.

Indicaciones de instalación

El lugar de montaje deberá hallarse a una distancia mínima de 50 cm de cualquier otra lámpara, ya que la radiación térmica puede provocar una conmutación en el sensor.
Para lograr una captura óptima el sensor deberá instalarse tangencial al sentido del movimiento/aproximación.

Si las juntas de goma están dañadas, hay que sellar las aberturas pasacables con un mango de doble membrana M 16 o M 20.

En la carcasa se ve un orificio para la condensación insinuado ⑤. Este puede abrirse durante el montaje en la pared.

Soporte esquinero de pared inclusive para el montaje en esquinas de pared exteriores.

En caso de modificarse el cableado posteriormente, el soporte de pared ④ se deberá renovar.

La línea de alimentación de red consta de un cable trifilar (Ø máx. de las líneas 9 mm):

- L** = fase (generalmente negro, marrón o gris)
- N** = neutro
- PE** = toma de tierra ④

Descripción del aparato

- ① Adaptador de superficie
- ② Tapón obturador
- ③ Lámina cobertora
- ④ Caja de lente
- ⑤ Orificio para agua de condensación
- ⑥ Soporte de pared/unidad de sensor
- ⑦ Soporte esquinero de pared

- ⑧ Bornes de conexión
- ⑨ Tornillo de seguridad
- ⑩ Regulación crepuscular
- ⑪ Temporización
- ⑫ Regulación del alcance
- Conexión de red línea de alimentación empotrada
- Conexión de red línea de alimentación de superficie

Ejemplos de conexión

- I Lámpara sin conductor neutro
- II Lámpara con conductor neutro
- III Conexión mediante un interruptor en serie para funcionamiento manual y automático
- IV Conexión mediante un selector para funcionamiento de alumbrado permanente y automático

Posición I: función automática



Posición II: función manual

alumbrado permanente

Atención: No es posible la desconexión de la instalación, únicamente el funcionamiento opcional entre posición I y posición II.

- a) Consumidor, luz máx. 2000 W (véanse Datos técnicos)
- b) Bornes del sensor
- c) Interruptor interno en la casa
- d) Interruptor en serie interno en la casa, función manual, automática
- e) Selector interno en la casa, función automática, luz permanente

Datos técnicos

Dimensiones (alt. x anch. x prof.):	74 x 114 x 128 mm
Potencia de ruptura:	Bombillas incandescentes, máx. 2000 W con 230 V ^{*1)}
	Tubo fluorescente, máx. 1000 VA con 230 V (cos φ = 0,5)
 	Corriente de cierre: Máx. 800 A / 200 µs
	Balastro electrónico ^{*2)} : 30 x (1 x 18 W), 25 x (2 x 18 W) 25 x (1 x 36 W), 15 x (2 x 36 W) 20 x (1 x 58 W), 10 x (2 x 58 W)
Tensión de red:	220 – 240 V AC, 50/60 Hz
Ángulo de detección:	300° con ángulo de apertura de 180°, así como protección contra sumersión y control trasero. Posibilidad de desactivación de registro por segmentos
Alcance:	Regulable mediante regulador giratorio en 3 direcciones independientes entre sí, (2 – 20 m, temperatura estabilizada)
Sensores:	4 sensores, 6 niveles de detección para el área remota y 5 para protección contra sumersión, 1360 zonas de conmutación
Temporización:	5 seg. – 15 min., modalidad de impulsos
Regulación crepuscular:	2 – 1000 lux
Alumbrado permanente:	Conmutable (4 h) / (solo vía mando a distancia)
APAGADO permanente:	Conmutable (4 h) / (solo vía mando a distancia)
Índice de protección:	IP 54 gracias a tecnología de 2 componentes plásticos

^{*1)} Homologado VDE

^{*2)} Lámparas fluorescentes, bombillas de bajo consumo, lámparas LED con balastro electrónico (capacidad total de todos los balastos conectados por debajo del valor indicado).

Funciones en el aparato

Una vez efectuada la conexión a la red y de que esté cerrado el aparato, se puede poner en servicio la instalación. El sensor realiza primero una fase de calibración (40 – 50 seg.) (LED centellea cada segundo).

A continuación, se pueden realizar varios ajustes directamente en el sensor o bien mediante mando a distancia (véase el capítulo Mando a distancia).

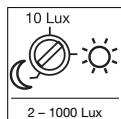

Regulación crepuscular (umbral de respuesta) ⑩
(configuración de fábrica: funcionamiento diurno 1000 lux)

El punto de activación deseado del sensor se podrá ajustar de unos 2 lux a 1000 lux.

Observación:

El valor crepuscular deseado puede memorizarse vía mando a distancia.

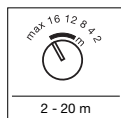

Regulación del alcance ⑪
(configuración de fábrica: alcance máx.)

El alcance de detección se puede regular mediante 3 reguladores giratorios en 3 direcciones (100° cada una) independientes entre sí. La tabla muestra los alcances de detección a diferentes alturas de montaje y sentido de movimiento tangencial. Los valores son aplicables para terreno plano a una temperatura de 20° C.

Láminas cobertoras ⑬

Si la regulación individual de los 3 sensores no fuese suficiente, puede usar además las láminas cobertoras (C), (D), (E) para limitar aún más el campo de detección (vse. fig.). Las láminas de cubierta (A) + (B) en la parte inferior del sensor, reducen la detección de animales pequeños notablemente. Con ello se prescinde, por supuesto, de la detección a través de estas lentes, sobre todo la protección contra sumersión.

Nota: Usando la lámina cobertora (A), no está garantizado el funcionamiento del mando a distancia (tener en cuenta la fig. ⑬).

Sugerencia: Limpie la lente con un poco de agua y un producto de limpieza y aplique después la lámina cobertora. De este modo la lámina no se pega de inmediato y Usted tiene el tiempo para la regulación de precisión. Una vez secado el limpiador la lámina queda fija.

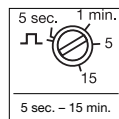

Temporización (desconexión diferida) ⑫
(configuración de fábrica: unos 10 seg.)

El período de alumbrado deseado del aparato conectado puede regularse sin etapas desde aprox. 5 seg. hasta 15 min. como máximo.

Modalidad de impulsos:

Ponga el tornillo de ajuste en "JL" el aparato se encuentra en modalidad de impulsos, es decir que la salida se conecta durante 2 seg. aprox. (p. ej. para automáticos de escalera). Una vez transcurrido este tiempo, el sensor no reacciona a los movimientos durante aprox. 8 seg.

Regulación regulador giratorio	Altura de montaje			
	1,8 m	2,5 m	3 m	5 m
2	2 m	2 m	3 m	4 m
4	4 m	4 m	7 m	12 m
8	8 m	7 m	12 m	>20 m
12	13 m	12 m	>20 m	>20 m
16	19 m	16 m	>20 m	- ①)
máx.	>20 m	>20 m	- ①)	- ①)

①) No recomendable, detección limitada

Funciones mando a distancia RC9

El concepto

El mando a distancia eNet RC9 facilita el montaje de las instalaciones de alumbrado de mayor envergadura, al no tenerse que ajustar cada lámpara/sensor antes del montaje.

Con el mando a distancia se puede controlar una cantidad indefinida de lámparas/sensores. Los pulsadores eNet no tienen función para el sensIQ S.

Funciones:

- 1 Ajuste de luminosidad**
El punto de activación deseado puede regularse a golpe de botón.
- 2 Funcionamiento diurno (independiente de la luminosidad, 1000 lux)**
- 3 Funcionamiento nocturno (2 lux)**
- 4 Regulación de la luminosidad mediante la tecla de memorización/modo aprendizaje.**
Se ha de pulsar esta tecla cuando se den las condiciones de alumbrado a las que se desee que reaccione el sensor en el futuro en caso de movimiento. El valor actual queda memorizado.
- 5 Temporización**
El intervalo de iluminación deseado desde la última detección de movimiento puede ajustarse pulsando los botones a 10 s, 1 min, 5 min, 15 min.
- 6 Ajuste del período de alumbrado a un tiempo individualizado.** Cada vez que se pulsa el botón, el tiempo actual ajustado aumenta 1 min (máx. 15 min).
- 7 Al pulsar el botón en funcionamiento de sensor, la lámpara se enciende durante 4 h (LED de estado encendido permanentemente).** Al pulsar el botón en funcionamiento 4 h ON, la lámpara se apaga durante 4 h (LED de estado encendido permanentemente). El funcionamiento de 4 h termina una vez transcurrido el tiempo, pulsando la tecla Reset, o, en funcionamiento de 4 h OFF, accionando el botón de 4 h.

8 Modalidad instalación (modo de prueba)

La modalidad instalación sirve para comprobar la funcionalidad, así como el campo de detección. Con independencia de la luminosidad, la lámpara se conecta en caso de movimiento por unos 5 s. Los movimientos se señalizan a través del LED de estado.

La modalidad instalación tiene prioridad sobre cualquier otro ajuste. La modalidad instalación se finaliza automáticamente después de 10 min. La modalidad instalación se finaliza inmediatamente pulsando Reset. Atención: El modo aprendizaje y el modo instalación no pueden usarse simultáneamente.

9 Reposición

Devolución de todos los ajustes a los valores ajustados manualmente en la lámpara o a las regulaciones de fábrica.

Fallos de funcionamiento

Fallo	Causa	Remedio
Sensor sin tensión	<ul style="list-style-type: none"> ■ fusible defectuoso, interruptor en OFF, línea interrumpida ■ cortocircuito 	<ul style="list-style-type: none"> ■ cambiar fusible, poner interruptor en ON, comprobar la línea de alimentación con un comprobador de tensión ■ comprobar conexiones
El sensor no se enciende	<ul style="list-style-type: none"> ■ en funcionamiento a la luz del día, regulación crepuscular ajustada para funcionamiento nocturno ■ bombilla defectuosa ■ interruptor en OFF ■ fusible defectuoso ■ campo de detección sin ajuste selectivo 	<ul style="list-style-type: none"> ■ reajustar ■ cambiar bombilla ■ conectar ■ cambiar fusible y, dado el caso, comprobar conexión ■ reajustar
El sensor no se apaga	<ul style="list-style-type: none"> ■ movimiento permanente en el campo de detección ■ la lámpara conectada se encuentra dentro del campo de detección y conmuta de nuevo por variación de temperatura ■ la lámpara conectada se encuentra en modo de funcionamiento de alumbrado permanente (LED encendido) 	<ul style="list-style-type: none"> ■ controlar el campo de detección y dado el caso ajustar de nuevo o bien cubrir partes del sensor ■ reajustar campo de detección o bien cubrir partes del sensor ■ desactivar el modo de alumbrado permanente
El sensor se enciende y apaga continuamente	<ul style="list-style-type: none"> ■ lámpara conectada se halla en el campo de detección ■ animales en movimiento en el campo de detección 	<ul style="list-style-type: none"> ■ reajustar campo de detección o bien cubrir partes del sensor, aumentar distancia ■ reajustar el campo de detección o utilizar cubiertas
El sensor se enciende cuando no es deseado	<ul style="list-style-type: none"> ■ el viento mueve árboles y matorrales en el campo de detección ■ detección de autom. en la calle ■ incidencia de luz solar en la lente ■ cambio de temperatura repentino debido a las condiciones atmosféricas (viento, lluvia, nieve) o a ventiladores o ventanas abiertas 	<ul style="list-style-type: none"> ■ modificar campo de detección ■ modificar campo de detección ■ montar el sensor protegido o modificar el campo de detección ■ modificar el campo de detección, cambiar el lugar de montaje
El sensor cambia de alcance	<ul style="list-style-type: none"> ■ otras temperaturas ambientales 	<ul style="list-style-type: none"> ■ adaptar el alcance de detección mediante el regulador de alcance  o en su caso aplicar láminas cobertoras 

Funcionamiento/Cuidados

El sensor infrarrojos sirve para encender la luz automáticamente. El aparato no es apto para alarmas antirrobo especiales debido a que carece de la seguridad antisabotaje prescrita para las mismas. Las condiciones atmosféricas pueden afectar al funcionamiento del detector de movimientos. Fuertes ráfagas de

viento, la nieve, la lluvia y el granizo pueden provocar una activación errónea al no poderse distinguir entre cambios de temperatura repentinos y fuentes térmicas. La lente detectora puede limpiarse con un paño húmedo (sin detergente) cuando esté sucia.

Accesorios (opcional)

Smart Remote EAN 4007841 009151

- Sustituye el mando a distancia RC9
- Control por smartphone o tablet
- Cargar la aplicación adecuada y conectar vía Bluetooth
- Reconocimiento del sensor y lectura de los parámetros

Descripciones detalladas en las instrucciones de uso de los respectivos mandos a distancia.

Certificado de garantía

A usted, el comprador, le asisten los derechos legales frente al vendedor. En la medida en que estos derechos existan en su país, ellos no se verán acortados ni limitados por nuestro Certificado de garantía. Le ofrecemos 5 años de garantía sobre el estado y el funcionamiento impecables de su producto STEINEL Professional con técnica de sensores. Garantizamos que este producto carece de defectos derivados del material, la fabricación o construcción. Garantizamos la plena funcionalidad de todos los cables y piezas electrónicas, así como la ausencia de defectos en cualquier material empleado o en su superficie.

Recomendamos, por eso, guardar bien el ticket de compra hasta que haya expirado el período de garantía. STEINEL no res-ponderá por gastos o riesgos de transporte con motivo del envío.

Información para hacer constar un caso de garantía la obtendrá a través de nuestra página web www.steinel-professional.de/garantie

Para cualquier caso de garantía o duda referente a su producto, nos puede llamar al número del Servicio Técnico **+34 93 772 28 49**.

Reclamación

Si usted desea reclamar su producto, envíelo, por favor, todo completo y a porte pagado junto con el ticket de compra original que deberá indicar la fecha de compra y la denominación del producto a su vendedor o directamente a nuestra dirección, SAET-94 S.L. - C/ Trepadella, nº 10 - Pol. Ind. Castellbisbal Sud - E-08755 Castellbisbal (Barcelona).

GARANTÍA

5 Años

DE FUNCIONAMIENTO

P Instruções de montagem

Estimado cliente

Agradecemos-lhe a confiança depositada em nós ao comprar o novo sensor de infravermelhos STEINEL. Trata-se de um produto inovador e de elevada qualidade que foi produzido, testado e embalado com o máximo cuidado.

Antes de proceder à instalação, familiarize-se com estas instruções. Só uma instalação e colocação em funcionamento corretas podem garantir a longevidade do produto e um funcionamento fiável e isento de falhas. Fazemos votos que tenha prazer ao trabalhar com o seu novo sensor de infravermelhos.

O princípio

O aparelho está equipado com sensores pirétricos que detetam a radiação térmica invisível proveniente de corpos em movimento (pessoas, animais, etc.). A radiação térmica registada é transformada por via eletrónica e liga

um consumidor que esteja conectado (p. ex. um candeeiro). Os obstáculos, como p. ex. muros ou vidros, não permitem a deteção de radiações térmicas, impossibilitando a comutação.

⚠ Instruções de segurança

- Durante a montagem, o cabo elétrico a conectar deve estar isento de tensão. Para tal, desligue primeiro a corrente e verifique se não há tensão, usando um medidor de tensão.
- A instalação do sensor consiste essencialmente em lidar com tensão de rede. Por esse motivo, terá de ser realizada de forma profissional segundo as respetivas prescrições de

instalação e condições de conexão habituais nos diversos países. (Ⓢ)-VDE 0100, (Ⓢ)-ÖVE/ÖNORM E 8001-1, (Ⓢ)-SEV 1000)

- Use unicamente peças sobressalentes de origem.
- Reparações só podem ser efetuadas por oficinas especializadas.

Instruções de instalação

O local de montagem deve encontrar-se a uma distância mínima de 50 cm de outro candeeiro, pois a radiação térmica pode provocar a ativação do sensor.

Para alcançar uma deteção perfeita, o sensor deve estar instalado em sentido tangencial à direção de aproximação.

Inclui um suporte angulado de fixação à parede para montagem em esquinas no exterior.

O cabo proveniente da rede é composto por 3 fios (Ø máx. dos fios 9 mm).

L = fase (geralmente preto, castanho ou cinzento)

N = condutor neutro

PE = fio de proteção à terra (Ⓢ)

Se a borracha vedante for danificada, é preciso vedar as aberturas de passagem dos cabos com um bocal de membrana dupla M 16 ou M 20.

No corpo do candeeiro está prevista e preparada a abertura de um orifício de escoamento de água condensada (Ⓢ). Ao realizar a montagem na parede, este orifício pode ser aberto.

Se a cablagem for alterada posteriormente, é preciso substituir o suporte de parede (Ⓢ).

Descrição do aparelho



- 1 Adaptador para montagem saliente
- 2 Bujão vedante
- 3 Película de cobertura
- 4 Carcaça da lente
- 5 Orifício de escoamento de água condensada
- 6 Suporte de fixação à parede/Unidade de sensor
- 7 Suporte angulado de fixação à parede
- 8 Barras de junção

- Ⓢ Parafuso de fixação
- Ⓢ Regulação crepuscular
- Ⓢ Ajuste do tempo
- Ⓢ Ajuste do alcance
- Ligação à rede elétrica cabo proveniente da rede, montagem embutida
- Ligação à rede elétrica cabo proveniente da rede, montagem saliente

Exemplos de conexão

- I Candeeiro sem neutro existente
 - II Candeeiro com neutro existente
 - III Conexão mediante comutador de luzre para modo manual e automático
 - IV Conexão mediante comutador inversor para modo de luz permanente e automático
- Posição I: Modo automático
Posição II: Modo manual
Iluminação contínua
- Atenção:** Não se pode desligar a instalação, só é possível selecionar entre as posições I e II.
- a) Consumidores, iluminação máx. 2000 W (ver Dados Técnicos)
 - b) Bornes de conexão do sensor
 - c) Interruptor no interior da casa
 - d) Comutador em série no interior da casa, modo manual, modo automático
 - e) Comutador de escada no interior da casa, modo automático, luz permanente

Dados técnicos

Dimensões (a x l x p):	74 x 114 x 128 mm
Potência:	Lâmpadas incandescentes, máx. 2000 W com 230 V ^{*1)}
	Tubo fluorescente, máx. 1000 VA com 230 V (cos φ = 0,5)
	Corrente de ligação: máx. 800 A / 200 µs
 	EVG ^{*2)} : 30 x (1 x 18 W), 25 x (2 x 18 W) 25 x (1 x 36 W), 15 x (2 x 36 W) 20 x (1 x 58 W), 10 x (2 x 58 W)
Ligação à rede:	220 - 240 V CA 50/60 Hz
Ângulo de deteção:	300° com ângulo de abertura de 180° bem como proteção contra movimentos dissimulados e monitorização de campo traseiro. É possível suprimir a deteção por segmentos
Alcance:	ajustável em 3 direções diferentes através do regulador rotativo (2 a 20 m, estabilização da temperatura)
Sensores:	4 sensores, 6 níveis de deteção para o longe e 5 para a proteção contra movimentos dissimulados, 1360 zonas de comutação
Ajuste do tempo:	5 s - 15 min., modo de impulso
Regulação crepuscular:	2 - 1000 lux
Luz permanente:	comutável (4 h) / (apenas com comando)
Desligamento permanente:	comutável (4 h) / (apenas com comando)
Grau de proteção:	IP 54 através de tecnologia 2K

^{*1)} homologação VDE

^{*2)} Lâmpadas fluorescentes, lâmpadas economizadoras, candeeiros LED com balastro eletrônico (capacidade total de todos os balastros ligados inferior ao valor especificado).

Funções a regular no aparelho

Depois de estabelecer a ligação à rede e fechar o aparelho, o sistema pode ser colocado em funcionamento. O sensor começa por efetuar uma fase de medição (40 - 50 s) (LED pisca em intervalos de um segundo).

Depois, podem efetuar-se várias regulações diretamente no sensor ou através do comando (v. capítulo comando).

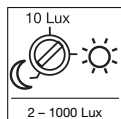

Regulação crepuscular (limiar de resposta) ⑩
(Valor de fábrica: regime diurno 1000 lux)

O limiar de resposta desejado pode ser ajustado de aprox. 2 a 1000 lux.

Nota:

O valor do limiar crepuscular também pode ser memorizado através do comando.

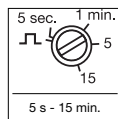

Ajuste do tempo (Retardamento na inativação) ⑪
(Valor de fábrica: aprox. 10 s)

A duração desejada da luz do ponto de consumo conectado pode ser ajustada progressivamente entre aprox. 5 s e, no máx., 15 min.

Modo de impulsos:

Colocando o regulador em \square , o aparelho passa para o modo de impulsos, isto é, a saída é ativada por aprox. 2 segundos (por ex. para comutador de escada). A seguir, o sensor não reagirá a qualquer movimento durante aprox. 8 s.

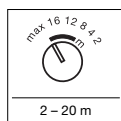

Ajuste do alcance ⑫
(Regulação de fábrica: alcance máx.)

O alcance pode ser regulado separadamente em três direções (de 100° cada) usando os respetivos três reguladores rotativos. A tabela mostra os alcances em alturas de montagem diferentes e em situação de aproximação tangencial. Os valores aplicam-se a situações de terreno plano e com temperatura ambiente de 20° C.

Películas de cobertura ⑬

Se a regulação separada dos três sensores não for suficiente, também podem ser usadas películas de cobertura (C), (D), (E) para limitar ainda mais a área de deteção (v. fig.). As películas de cobertura (A) + (B) situadas abaixo do sensor reduzem consideravelmente a deteção de animais pequenos. Mas é óbvio que estas lentes tapadas deixam de assegurar a deteção, especialmente a proteção contra movimentos dissimulados ficará sem efeito.

Nota: ao usar a película de cobertura (A), o comando não funciona (v. fig. ③).

Dica: ponha um pouco de água com detergente na lente antes de colocar a película de cobertura. A película não colará imediatamente, permitindo um ajuste preciso mais cómodo. Assim que o líquido secar, a película ficará colada à lente.

Regulador rotativo	Altura de montagem			
	1,8 m	2,5 m	3 m	5 m ¹⁾
2	2 m	2 m	3 m ¹⁾	4 m ¹⁾
4	4 m	4 m	7 m	12 m
8	8 m	7 m	12 m	>20 m
12	13 m	12 m	>20 m	>20 m
16	19 m	16 m	>20 m	-
máx.	>20 m	>20 m	-	-

1) Não recomendável, deteção limitada

Funções do comando RC9

O princípio

O comando eNet RC9 facilita a instalação de grandes sistemas de iluminação, pois deixa de ser necessário ajustar cada um dos candeeiros/cada sensor antes de os instalar.

O comando permite controlar um número ilimitado de candeeiros/sensores. Os botões eNet não têm qualquer função para o sensIQ S.

Funções:

1 **Ajuste da luminosidade**
O limiar de resposta desejado pode ser ajustado premindo o botão.

2 **Regime diurno (independentemente da luminosidade - 1000 lux)**

3 **Regime noturno (2 lux)**

4 **Ajuste da luminosidade através do botão de memória/modo Teach.**
Esta tecla deve ser premida no momento em que se verificam as condições de luminosidade desejadas para a ativação futura do detetor de movimento. O valor atual fica memorizado.

5 **Ajuste do tempo**
Premindo os botões, a duração da luz desejada após a última deteção de movimento pode ser definida para 10 s, 1 min., 5 min., 15 min.

6 **Ajuste a duração da luz para o tempo que se deseja.** Cada vez que se premir o botão, o ajuste do tempo aumenta um minuto (máx. 15 min.).

7 **Ao premir este botão em funcionamento de sensor, o candeeiro acende-se por quatro horas (o LED de estado fica aceso permanentemente).** Ao premir este botão em funcionamento LIGADO por 4 h, o candeeiro desliga-se por quatro horas (o LED de estado fica aceso permanentemente). O funcionamento de 4 h é cancelado depois de ter decorrido o tempo, premindo o botão reset ou, em funcionamento DESLIGADO por 4 h, premindo o botão 4 h.

8 **Modo Install (Modo de teste)**
O modo Install destina-se à verificação do funcionamento e da área de deteção. Independentemente da luminosidade, o candeeiro liga-se por 5 s ao detetar movimento. O movimento é sinalizado através do LED de estado.

O modo Install tem prioridade face a todas as outras definições. Passados 10 min. o modo Install é cancelado automaticamente. Depois de ser premido uma vez o botão reset o modo Install é cancelado automaticamente. **Atenção:** o modo Teach e o modo Install não podem ser usados ao mesmo tempo.

9 **Reset**
Recolocação de todas as definições nos valores definidos manualmente ou nos valores de fábrica.

Falhas de funcionamento

Falha	Causa	Solução
O sensor não tem tensão	<ul style="list-style-type: none"> ■ Fusível queimado, não ligado, ligação interrompida ■ Curto-circuito 	<ul style="list-style-type: none"> ■ Fusível novo, ligue o interruptor de rede; verifique o cabo com medidor de tensão ■ Verifique as conexões
Sensor não liga	<ul style="list-style-type: none"> ■ Durante o regime diurno a regulação crepuscular está ajustada para o regime noturno ■ A lâmpada incandescente fundiu ■ Interruptor de rede DESLIGADO ■ Fusível queimado ■ Área de deteção ajustada incorretamente 	<ul style="list-style-type: none"> ■ Reajuste ■ Substitua a lâmpada ■ Ligue ■ Fusível novo, verifique eventualmente a conexão ■ Reajuste
Sensor não desliga	<ul style="list-style-type: none"> ■ Movimento constante na área de deteção ■ O candeeiro ligado está dentro da área de deteção e volta a ligar, devido a alteração térmica ■ O candeeiro ligado encontra-se em modo de funcionamento de luz permanente (LED aceso) 	<ul style="list-style-type: none"> ■ Examine a área e eventualmente reajuste ou cubra com pala ■ Modifique a área ou cubra com pala ■ Desative o modo de funcionamento de luz permanente
O sensor está sempre a LIGAR/DESLIGAR	<ul style="list-style-type: none"> ■ O candeeiro ligado está dentro da área de deteção ■ Encontram-se animais em movimento dentro da área de deteção 	<ul style="list-style-type: none"> ■ Modifique a área ou cubra-a, aumente a distância ■ Mude a área de deteção ou cubra-a com pala
Sensor liga inadvertidamente	<ul style="list-style-type: none"> ■ O vento agita árvores e arbustos na área de deteção ■ São detetados automóveis a passar na estrada ■ Luz do sol incide sobre a lente ■ alteração térmica súbita devido a influências climáticas (vento, chuva, neve) ou ar evacuado de ventiladores, janelas abertas 	<ul style="list-style-type: none"> ■ Modifique a área ■ Modifique a área ■ Monte o sensor num ponto protegido ou reajuste a área ■ Modifique a área, mude para outro local de montagem
Alteração do alcance do sensor	<ul style="list-style-type: none"> ■ Temperaturas ambiente diferentes 	<ul style="list-style-type: none"> ■ Ajuste o alcance com o respetivo regulador (Ⓢ), se for necessário, use películas de cobertura (Ⓢ).

Funcionamento/conservação

O sensor de infravermelhos é adequado para a ativação automática de luzes. O aparelho não se adequa a sistemas de alarme antirroubo especiais, uma vez que não está garantida a proteção contra sabotagem exigida por lei. As influências climáticas podem deteriorar o funcionamento do detetor de movimento. As rajadas fortes de vento, a neve, a chuva e o

granizo podem causar uma ativação errada, porque o sistema não consegue distinguir entre alterações súbitas de temperatura e irradiação proveniente de fontes de calor. Se a lente de deteção estiver suja, pode ser limpa com um pano húmido (sem usar produtos de limpeza).

Acessórios (opcional)

Smart Remote EAN 4007841 009151
 - Substitui o comando RC9
 - Controlo por smartphone ou tablet
 - Descarregue a app correspondente e proceda à ligação via bluetooth
 - Identificação do sensor e leitura dos parâmetros

Descrições detalhadas nos Manuais de Utilização dos respetivos comandos.

Declaração de garantia

Enquanto comprador, tem direito a uma intervenção ao abrigo da garantia legal ou por defeitos junto do vendedor. A nossa declaração de garantia não tem qualquer efeito substitutivo nem limitador sobre estes direitos. Nós concedemos-lhe 5 anos de garantia sobre o perfeito estado e o correto funcionamento do seu produto com sensor da série STEINEL Professional. Garantimos-lhe que o produto não apresenta quaisquer defeitos de material, fabrico e construção. Garantimos as seguintes condições de funcionamento de todos os componentes eletrónicos e cabos, bem como a ausência de defeitos em todos os materiais utilizados e respetivos acabamentos.

Por isso, recomendamos que guarde a sua fatura de compra num local seguro até o prazo de garantia expirar. A PRONODIS não assumirá qualquer responsabilidade pelos custos e riscos de transporte na devolução de um produto.

Para obter informações sobre como reclamar o seu direito a uma intervenção ao abrigo da garantia, visite o nosso site em www.pronodis.pt

Se necessitar de uma intervenção ao abrigo da garantia ou se tiver qualquer dúvida em relação ao seu produto, contacte-nos através da nossa linha de assistência: +351 234 484 031.

Reclamação

Se pretender fazer uma reclamação, ao abrigo da garantia, envie por favor, o seu produto completo com os respetivos portes pagos e acompanhado pelo original da fatura de compra, que deverá con-ter obrigatoriamente a data da compra e a designação inequívoca do produto, ao seu revendedor ou diretamente a nós: PRONODIS – Soluções Tecnológicas, Lda. – Zona Industrial de Vila Verde Sul, Rua D, n.º 11- 3770-305 Oliveira do Bairro.

GARANTIA
5 Anos
DE FUNCIONAMENTO

S Montageanvisning

Bäste kund!

Vi tackar för det förtroende du har visat oss genom köpet av din IR-rörelsevakt från STEINEL. Du har bestämt dig för en förstklassig kvalitetsprodukt, som har tillverkats, provats och förpackats med största omsorg.

Vi ber dig att noga läsa igenom denna montageanvisning innan du installerar rörelsevakten. Korrekt installation och idrifttagning är en förutsättning för långvarig, tillförlitlig och störningsfri drift. Vi hoppas att du får stor nytta av din IR-rörelsevakt från STEINEL.

Princip

Rörelsevakten är försedd med pyrosensorer, som känner av den osynliga värmestrålningen från kroppar i rörelse (människor, djur etc). Den registrerade värmestrålningen omvandlas på

elektronisk väg och tändar automatiskt en ansluten belastning (t.ex. en lampa). Murar, fönsterrutor och liknande hindrar värmestrålningen från att nå fram till sensorn.

⚠ Säkerhetsanvisningar

- Inkoppling måste utföras i spänningsfritt tillstånd. Bryt strömmen och kontrollera med spänningsprovare att alla ledningar är spänningslösa.
- Eftersom sensorn installeras till nätspänningen måste arbetet utföras på ett fackmannamässigt sätt och enligt gällande installationsföreskrifter.

- Använd endast original reservdelar
- Reparationer får endast utföras av behöriga verkstäder

Installation

Platsen för montaget bör befinna sig minst 50 cm från nästa lampa, eftersom värmen från lampan kan tillkoppla sensorn. För att uppnå en optimal erfassung, måste sensorn vara installerad tagentiellt mot gäriktingen.

För montage på ytterhörn ingår ett hörnfäste.

Anslutande kabel består normalt av 3-ledarkabel (max ytterdiameter Ø 9 mm)
L = Fas
N = Nollledare
PE = Skyddsledare

Om stryppniplarna (gummitätningarna) skadas måste dessa bytas ut mot nya stryppnipplar i skyddsklass minst IP55.

Under stryppniplarna finns det en anvisning för ett dräneringshål för kondensvatten ⑤. Dräneringshålet kan öppnas vid behov.

Vid en senare ändring av ledningsdragningen måste botten delen ⑥ bytas ut.



Produktbeskrivning

- ① Förhöjningsram
- ② Stryppniplor
- ③ Täckfilm
- ④ Lins
- ⑤ Dräneringshål för kondensvatten
- ⑥ Bakstycke-Väggfäste
- ⑦ Hörnfäste-tillbehör

- ⑧ Anslutningsplintar
- ⑨ Låsskruv
- ⑩ Inställning av skymningsnivå
- ⑪ Inställning av efterlystid
- ⑫ Inställning av räckvidd
- Anslutning av infälld kabel
- Anslutning av utanpåliggande kabel

Kopplingsexempel

- I Anslutning till belysning med fas-noll ut från sensorn
 - II Anslutning till belysning med endast fas (tändtråd) ut från sensorn
 - III Koppling med strömställare för manuell och automatisk drift.
 - IV Koppling med strömställare för fast sken respektive automatisk drift
- a) Belastning, extern, max 2500W glödljus (se tekniska data).
a) Inkopplingsplint till sensorn
a) Säkring
a) Förkopplad strömställare, manuell drift/automatik
a) Förkopplad strömställare, fast sken/automatik

Läge I: Automatisk drift

Läge II: Manuell drift med kontinuerlig belysning

Obs! Frånkoppling av sensorn är inte möjlig, bara driftsval mellan läge I eller läge II.

Tekniska data

Mått (H × B × D):	74 × 114 × 128 mm
Effekt:	Glödlampor, max. 2000 W vid 230 V *1)
	Lysrör, max. 1000 VA vid 230 V (cos φ = 0,5)
	Inkopplingsström: max. 800A / 200 μs
	EVG *2): 30 × (1 × 18 W), 25 × (2 × 18 W) 25 × (1 × 36 W), 15 × (2 × 36 W) 20 × (1 × 58 W), 10 × (2 × 58 W)
Nätanslutning:	220 – 240 V AC 50/60 Hz
Bevakningsvinkel:	300° med 180° öppningsvinkel samt underkrypskydd och bevakning av det bakre området. Segmentvis borttagning av bevakning möjlig
Räckvidd:	kan ställas in med vridreglage i 3 riktningar oberoende av varandra, (2 – 20 m temperaturstabiliserad)
Sensorsystem:	4 sensorer, 6 bevakningsnivåer för områden längre bort och 5 för underkrypskydd, 1360 bevakningszoner
Efterlystid:	5 sek. – 15 min., impulsäge
Skymningsinställning:	2 – 1000 lux
Permanent ljus:	kopplingsbart (4 h) / (bara via fjärrkontroll)
Permanent FRÅN:	kopplingsbart (4 h) / (bara via fjärrkontroll)
Skyddsklass:	IP 54 genom 2K-teknik

*1) VDE-kontrollerad

*2) Lysrör, lågenergilampor, LED-lampor med elektroniskt förkopplingsdon (total kapacitet för alla anslutna förkopplingsdon under det angivna värdet).

Funktioner på sensorn

Efter det att spänningen är inkopplad samt att sensorenheten är monterad kan sensorn tas i drift. Sensorn genomgår därefter under 40 – 50 sek en kalibreringsfas, LED blinkar en

gång per sekund. Dessutom kan fler inställningar utföras direkt på sensorn eller med hjälp av fjärrkontroll (se kapitel fjärrkontroll).

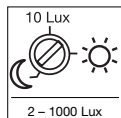

Skymningsinställning (aktiveringströskel) ⑩
(Leveransinställning: drift i dagsljus 1000 lux)

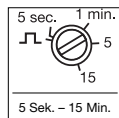

Efterlystid (frånslagsfördröjning) ⑪
(Leveransinställning: ca. 10 sek.)

Den önskade efterlystiden kan ställas in steg-löst mellan ca 5 sek – max 15 min.

Impulsfunktion:

Ställer man vridreglaget på "JL" är efterlystiden inställd på impulsfunktion vilket innebär att utgången är sluten i 2 sekunder (t.ex. för en trappautomat). Därefter reagerar sensorn återigen på rörelse efter 8 sekunder.

Önskad skymningsnivå för sensorn kan ställas in steglöst från ca. 2 lux till 1000 lux.

OBS

Önskad skymningsnivå kan också programmeras med hjälp av fjärrkontrollen.

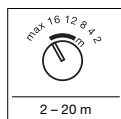

Inställning av räckvidd ⑫
(Leveransinställning: max. räckvidd)

Inställning vridreglage	Montagehöjd		Standard	
	1,8 m	2,5 m	3 m	5 m
2	2 m	2 m	3 m	4 m
4	4 m	4 m	7 m	12 m
8	8 m	7 m	12 m	>20 m
12	13 m	12 m	>20 m	>20 m
16	19 m	16 m	>20 m	- ⑬)
max	>20 m	>20 m	- ⑬)	- ⑬)

1) Rekommenderas inte, minskad räckvidd

Räckvidden kan ställas in med hjälp av vridreglage i tre olika riktningar (varje riktning (sektor) 100°) som är oberoende av varandra. Tabellen visar räckvidden vid olika montagehöjder och gentangential (längs med sensorn) gåriktning, ej rakt emot sensorn. Värdena gäller vid jämn terräng och temperatur på 20°C.

Täckfolie ⑬

Om den individuella inställningen av de 3 sektorerna inte räcker till, kan man använda den medföljande täckfolien (C), (D), (E) för att ytterligare begränsa bevakningsområdet. (se bild). Täckfolien (A) + (B) placerad på undersidan av sensorn minskar risken för feldetekteringar pga att mindre djur rör sig i bevakningsområdet. Underkrypskyddet är inte längre aktivt om täckfolie används på undersidan av sensorn. **OBS!** Vid användning av täckfolie (A) kan man få problem med räckvidden på fjärrkontrollen (se bild ⑬).

Tips! Smörj linsen med glasrengöring (spädes med vatten) innan täckfolien anbringas på linsen. Därigenom fastnar inte täckfolien med en gång och man har tid att finjustera bevakningsområdet. När vätskan har torkat så fastnar täckfolien.

Funktioner fjärrkontroll RC9

Princip

eNet fjärrkontrollen RC9 underlättar installationen av större belysningsanläggningar, eftersom de enskilda armaturerna/sensorerna inte längre behöver ställas in före installeringen.

Med fjärrkontrollen kan ett valfritt antal armaturer/sensorer styras. eNet knapparna har ingen funktion för sensIQ S.

Funktioner:

- 1** **Inställning av ljusstyrka**
Önskad skymningsnivå kan ställas in med ett knapptryck.
- 2** **Dagsljusdrift** (oberoende av omgivningsljuset - 1000 lux)
- 3** **Nattdrift (2 lux)**
- 4** **Inställning av ljusnivån via inläsning/Teach-läge.**
Tryck in knappen så läser sensorn in och registrerar omgivande ljusnivå. Aktuellt sparas.
- 5** **Efterlystid**
Genom att trycka på knapparna kan önskad efterlystid efter den sista rörelsedetekteringen ställas in på 10 sek., 1 min., 5 min., 15 min.
- 6** **Inställning av efterlystid till önskad, individuell tid.** Varje knapptryck förlänger den aktuella tidsinställningen med 1 minut (max. 15 min.).
- 7** **Med ett knapptryck i sensordrift är anslutna lampor tända i 4 timmar (status-LED lyser permanent). Med ett knapptryck i 4 h ON-drift är anslutna lampor släckta i 4 timmar (status-LED lyser permanent). Efter 4 h avslutas automatiskt funktionen, men kan även avslutas med knappen Reset eller genom att trycka på 4 h knappen i 4 h FRÅN-drift.**

- 8** **Install-läge (test-läge)**
Install-läget används för att kontrollera funktionen och bevakningsområdet. Oberoende av ljusnivån tänds lampan i 5 sek. vid rörelse. Rörelse signaleras via status-LED. Install-läget prioriteras framför alla andra inställningar. Efter 10 min. lämnas install-läget automatiskt. Efter ett tryck på knappen Reset lämnas install-läget direkt. Observera: teach-läget och install-läget kan inte användas samtidigt.
- 9** **Reset**
Återställer samtliga inställningar från manuellt inställda till fabriksinställningarna.

Driftstörningar

Störning	Orsak	Åtgärd
Sensorn utan spänning.	<ul style="list-style-type: none">■ Defekt säkring, sensorn ej inkopplad, avbrott i kabel■ Kortslutning	<ul style="list-style-type: none">■ Byt säkring, slå till spänningen. Testa med spänningsprovare■ Kontrollera anslutningar
Sensorn tänder inte	<ul style="list-style-type: none">■ Skymningsnivån felinställd■ Ljuskällan trasig■ Strömställare fränslagen■ Defekt säkring■ Bevakningsområdet felinställt	<ul style="list-style-type: none">■ Ändra inställning■ Byt ljuskälla■ Slå till strömställaren■ Byt säkring, ev. kontrollera anslutningar■ Kontrollera bevakningsområdet
Sensorn släcker inte	<ul style="list-style-type: none">■ Ständig rörelse i bevakningsområdet■ Inkopplade lampor befinner sig i bevakningsområdet och orsakar ny inkoppling genom temperatur-inverkan■ Permanent ljus inkopplat (röd LED-lampa lyser)	<ul style="list-style-type: none">■ Kontrollera bevakningsområdet■ Ändra inställning eller skärma av med täckfolie■ Koppla ifrån permanent ljus
Sensorn kopplar ständigt till och från	<ul style="list-style-type: none">■ Anslutna lampor är i bevakningsområdet■ Djur rör sig i bevakningsområdet	<ul style="list-style-type: none">■ Ändra inställning eller skärma av med täckfolie ev öka avståndet mellan sensor och lampor■ Ändra inställning eller skärma av med täckfolie
Ger oönskade inkopplingar	<ul style="list-style-type: none">■ Rörelser från träd eller andra växter i området■ Påverkan från bilar på gatan■ Solljus lyser kraftigt på linsen■ Plötsliga temperatur förändringar genom vådrets inverkan (vind, regn, snö) eller fläktutlopp, öppna fönster	<ul style="list-style-type: none">■ Avskärma bevakningsområdet med täckfolie■ Avskärma bevakningsområdet med täckfolie■ Skärma av sensorn eller ändra områdesinställningen■ Skärma av sensorn eller flytta sensorn
Räckvidden förändras	<ul style="list-style-type: none">■ Annan omgivningstemperatur	<ul style="list-style-type: none">■ Ändra bevakningsområdet med justerskruvar ⑩ för räckvidden eller täck linsen med täckfolie ⑪

Drift/Skötsel

Sensorn är avsedd för automatisk inkoppling av belysning. Apparaten är inte avsedd för professionella ljuvlarmer, eftersom den inte uppfyller de krav som ställs mot överkan och sabotage. Väderleksförhållandena kan påverka rörelsevaktens funktion. Kraftiga vindbyar, snöfall,

regn- och hagelskurar kan orsaka feldetektering, eftersom de plötsliga temperaturskillnaderna inte kan skiljas från normala värmekällor. Bevakningslinsen kan rengöras med en fuktig trasa (utan rengöringsmedel).

Tillbehör (tillval)

Smart Remote E1360256

- Ersätter fjärrkontrollen RC9
- Styrning via smartphone eller surfplatta
- Ladda ner appen och anslut via Bluetooth
- Identifiera sensorn och utläsa parametern

Detaljerade beskrivningar i bruksanvisningen för respektive fjärrkontroll.

Garantiförklaring

Som köpare har du rätt till gällande garantirättigheter enligt konsumentlagen alt. ALEM 09. Dessa rättigheter varken förkortas eller begränsas genom vår garantiförklaring. Utöver den rättsliga garanti-fristen, ger vi 5 års garanti på att din STEINEL-Professional-Sensor-produkt är i oklanderligt tillstånd och fungerar korrekt. Vi garanterar, att denna produkt är helt utan material-, produktions- eller konstruktionsfel. Vi garanterar, att alla elektroniska element och kablar är fullt funktionsdugliga samt att allt oavsett råmaterial jämte dess ytor, är helt utan brister.

Göra gällande

Om du vill reklamera din produkt, så kontakter du inköpsstället dvs din återförsäljare. Om återförsäljaren av olika anledningar ej kan kontaktas kan du vända dig direkt till Steinels generalagent i Sverige; **Karl H Ström AB, Verktygsvägen 4, 553 02 Jönköping, 036 - 550 33 00**. Vi rekommenderar att du sparar kvittot väl tills garantitiden har gått ut. För transportkostnader och -risker vid retursändningar lämnar STEINEL ingen garanti.

Information om hur du kan göra ditt garanti-fall gällande hittar du på vår hemsida www.steinell.se

Om du har frågor beträffande produkten eller frågor om garantins omfattning, kan du alltid nå oss på 036 - 550 33 00.

FUNKTION

5 Års

GARANTI

DK Monteringsvejledning

Kære kunde

Tak for den tillid, du har vist os, ved at købe denne infrarøde sensor fra STEINEL. Du har valgt et innovativt produkt af høj kvalitet, som er fremstillet, testet og emballeret med største omhu.

Læs venligst monteringsvejledningen, for du monterer sensoren. Kun korrekt installation og ibrugtagning sikrer en lang, pålidelig og fejlfri drift.

Vi ønsker dig god fornøjelse med den nye infrarøde sensor.

Princippet

Apparatet er udstyret med pyrosensorer, der opfanger usynlig varmeudstråling fra objekter, der bevæger sig (mennesker, dyr etc.). Denne registrerede varmeudstråling omdannes elek-

tronisk, og en tilsluttet forbruger (f.eks. en lampe) tændes. Ved forhindringer som f.eks. mure eller glasruder registreres der ingen varmeudstråling, hvorfor lampen ikke tændes.

⚠ Sikkerhedsanvisninger

- Ved montering skal den ledning, der skal tilsluttes, være spændingsfri. Sluk derfor for strømmen og kontroller med en spændings-tester, at ledningen er spændingsfri.
- Ved installation af sensoren er der tale om arbejde med netspænding. Derfor skal arbejdet udføres fagligt korrekt i overensstem-

melse med det pågældende lands normale installationsforskrifter og tilslutningsforhold. (Ⓢ-VDE 0100, Ⓢ-ÖVE/ÖNORM E 8001-1, Ⓢ-SEV 1000)

- Brug kun originale reservedele.
- Reparationer må kun udføres på autoriserede værksteder.

Installationsanvisninger

Der bør være mindst 50 cm afstand fra monteringsstedet til andre lyskilder, da varmeudstrålingen kan medføre, at sensoren aktiveres. For at opnå en optimal overvågning skal sensoren installeres tangentialt i forhold til bevægelsesretningen.

Ved beskadigelse af tætningsgummiet skal hullerne til ledningsgennemføring tætnes med en dobbeltmembranstuds M 16 eller M 20.

På armaturet er der markeret et hul til afløb af kondensvand Ⓢ. Dette kan åbnes i forbindelse med vægmontering.

Ved efterfølgende ændring af ledningsføringen skal vægholderen Ⓢ udskiftes.

Der medfølger et hjørnebeslag til montering på udadgående hjørner.

Netledningen består af en ledning med 3 ledere (maks. Ø på ledningerne 9 mm):
L = Fase (for det meste sort, brun eller grå)
N = nulleder
PE = beskyttelsesleder Ⓢ

Beskrivelse





- ① Synlig adapter
- ② Lukkeprop
- ③ Afdækningsfolie
- ④ Linsehus
- ⑤ Hul til kondensvand
- ⑥ Vægholder/sensor-enhed
- ⑦ Hjørnebeslag

- ⑧ Stikklemmer
- ⑨ Sikkerhedsskrue
- ⑩ Skumringsindstilling
- ⑪ Tidsindstilling
- ⑫ Rækkeviddeindstilling
- Netttilslutning skjult ledningsføring
- Netttilslutning synlig ledningsføring

Eksempler på tilslutning

- I **Lampe uden nulleder**
 - II **Lampe med nulleder**
 - III **Tilslutning via seriekontakt til manuel og automatisk drift**
 - IV **Tilslutning via skiftekontakt for permanent belysning og automatisk drift**
Position I: Automatisk drift
Position II: Manuel drift
Permanent belysning
Bemærk: Det er ikke muligt at slukke anlægget, der kan kun vælges mellem stilling I og stilling II.
- a) Forbrugere, belysning maks. 2000 W (se Tekniske data)
 - b) Sensorens tilslutningsklemmer
 - c) Kontakt på monteringsstedet
 - d) Serieafbryder på monteringsstedet, manuel, automatik
 - e) Korrespondanceafbryder på monteringsstedet, automatik, permanent lys

Tekniske data

Mål (H x B x D):	74 x 114 x 128 mm
Effekt:	Glødepærer, maks. 2000 W ved 230 V *1)
	Lysstofrør, maks. 1000 VA ved 230 V (cos φ = 0,5)
	
 	Indkoblingsstrøm: Maks. 800 A / 200 µs Elektronisk forkoblingsenhed*2): 30 x (1 x 18 W), 25 x (2 x 18 W) 25 x (1 x 36 W), 15 x (2 x 36 W) 20 x (1 x 58 W), 10 x (2 x 58 W)
Nettilslutning:	220 - 240 V AC 50/60 Hz
Registreringsvinkel:	300° med en 180° åbningsvinkel samt krybesikring og overvågning af det bagvedliggende område. Mulighed for tildækning af segmenter
Rækkevidde:	Vha. drejeknap i 3 retninger, som kan indstilles uafhængigt af hinanden, (2 - 20 m, temperaturstabiliseret)
Sensorteknologi:	4 sensorer, 6 registreringsniveauer til fjernområde og 5 til krybesikring, 1360 koblingsområder
Tidsindstilling:	5 sek. - 15 min, impulstilstand
Skumringsindstilling:	2 - 1000 lux
Permanent lys:	Kan omskiftes (4 h) / (kun via fjernbetjening)
Permanent-FRA:	Kan omskiftes (4 h) / (kun via fjernbetjening)
Kapslingsklasse:	IP 54 vha. 2K-teknologi

*1) VDE-testet

*2) Lysstofrør, energisparepærer, LED-lamper med elektronisk forkoblingsenhed (samlet kapacitet på alle tilsluttede forkoblingsenheder under den angivne værdi).

Apparatets funktioner

Efter tilslutning til strømnettet og lukning af apparatet kan anlægget tages i brug. Sensoren udfører først en kalibreringsfase (40 - 50 sek.) (LED blinker i sekundtakt).

Derefter kan der foretages flere indstillinger direkte på sensoren eller via fjernbetjening (se kapitlet Fjernbetjening).

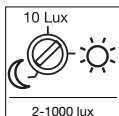

Skumringsindstilling (reaktionsværdi) ⑩
(indstilling fra fabrikken: Dagsmodus 1000 lux)

Sensorens ønskede reaktionsværdi kan indstilles på ca. 2 - 1000 lux.

Bemærk:

Den ønskede skumringsværdi kan gemmes via fjernbetjeningen.

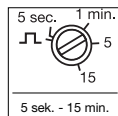

Tidsindstilling (frakoblingsforsinkelse) ⑪
(indstilling fra fabrikken: Ca. 10 sek.)

Den ønskede brændetid for den tilsluttede forbruger kan indstilles trinløst fra ca. 5 sek. til maks. 15 min.

Impulsmodus:

Hvis du stiller indstillingsknappen på "JL" befinder enheden sig i impulsmodus, dvs. at udgangen tilkobles i ca. 2 sek. (f.eks. i forbindelse med lys i en trappeopgang). Derefter reagerer sensoren ikke på bevægelse i ca. 8 sek.

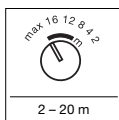

Rækkeviddeindstilling ⑫
(indstilling fra fabrikken: Maks. rækkevidde)

Indstilling drejzeknap	Montagehøjde			
	1,8 m	2,5 m	3 m	5 m
2	2 m	2 m	3 m	4 m
4	4 m	4 m	7 m	12 m
8	8 m	7 m	12 m	> 20 m
12	13 m	12 m	> 20 m	> 20 m
16	19 m	16 m	> 20 m	- ⑬)
maks.	> 20 m	> 20 m	- ⑬)	- ⑬)

1) Kan ikke anbefales, begrænset registrering

Rækkevidden kan vha. de 3 drejzeknapper indstilles i 3 retninger (hvh. 100°) uafhængigt af hinanden. Tabellen viser rækkevidden ved forskellige monteringshøjder og tangential gåretning. Værdierne gælder ved et jævnt terræn og en temperatur på 20 °C.

Afdækningsfolier ⑬

Hvis den uafhængige indstilling af de 3 sensorer ikke er tilstrækkelig, kan man desuden anvende afdækningsfolierne (C), (D) og (E) til yderligere begrænsning af overvågningsområdet (se fig.). Afdækningsfolien (A) + (B) under sensoren begrænser registreringen af smådyr betydeligt. Derved bortfalder naturligvis også muligheden overvågning med denne linse, især krybesikring. **OBS!**: Ved brug af afdækningsfolien (A) kan fjernbetjeningens funktion ikke garanteres (se fig. ③).

Tip: Sprøjt lidt vand med rengøringsmiddel på linsen, og monter afdækningsfolien. Således sidder folien ikke fast med det samme og kan nemt finjusteres. Når rengøringsmidlet tørrer, sidder folien fast.

Funktioner i fjernbetjening RC9

Principper

eNet-fjernbetjeningen RC9 gør det lettere at installere større belysningsanlæg, fordi hver enkelt lampe/sensor ikke længere skal indstilles for installationen.

Funktioner:

- Lysstyrkeindstilling**
Den ønskede reaktionsværdi kan indstilles med et tryk på en knap.
- Dagstilstand (uafhængigt af lysstyrke - 1000 lux)**
- Nattilstand (2 lux)**
- Lysstyrkeindstilling vha. Gem-knappen/Teach-tilstand.**
Tryk på knappen under de lysforhold, hvor sensoren fremover skal reagere på bevægelse. Den aktuelle værdi gemmes.
- Tidsindstilling**
Ved at trykke på knapperne kan du indstille den ønskede lysperiode efter den seneste registrering af bevægelser til 10 s, 1 min, 5 min og 15 min.
- Indstilling af individuel brændetid.**
Hver gang du trykker på knappen, og den aktuelle tidsindstilling med 1 min (maks. 15 min).
- Når du trykker på knappen i sensor-drift, tændes lampen i 4 h (status-LED'en lyser permanent). Når du trykker på knappen i 4 h-ON-drift, slukkes lampen i 4 h (status-LED'en lyser permanent). 4 h-driften forlades ved, at tiden udløber, ved at trykke på reset-knappen eller i 4 h-OFF-drift ved at trykke på 4 h-knappen.**

Fjernbetjeningen kan anvendes til styring af et vilkårligt antal lamper/sensorer. eNet-knapperne har ingen funktion i forbindelse med sensIQ S.

- Install-tilstand (test-tilstand)**
Install-tilstand anvendes til kontrol af funktionerne samt overvågningsområdet. Lampen tændes i 5 sek. ved bevægelse uanset lysstyrke. Bevægelse signaleres via status-LED'en. Install-tilstand har førsteprioritet i forhold til alle andre indstillinger. Install-tilstand forlades automatisk efter 10 min.
Efter et tryk på tasten Reset forlades Install-tilstand straks.
OBS: Teach-tilstand og Install-tilstand kan ikke anvendes samtidig.
- Reset**
Reset af alle indstillinger til fabriksindstillinger eller indstillinger, der er foretaget manuelt på lampen.

DK

Driftsforstyrrelser

Fejl	Årsag	Afhjælpning
Sensoren har ingen spænding	<ul style="list-style-type: none">■ Defekt sikring, ingen tilslutning, ledning afbrudt■ Kortslutning	<ul style="list-style-type: none">■ Ny sikring, tænd netafbryder; kontrollér ledning med spændingstester■ Kontrollér tilslutninger
Sensoren tænder ikke	<ul style="list-style-type: none">■ Ved brug i dagslys, skumringsindstilling er indstillet på nat■ Glødepære defekt■ Netafbryder slukket■ Sikring defekt■ Overvågningsområdet er ikke korrekt indstillet	<ul style="list-style-type: none">■ Indstil på ny■ Skift glødepære■ Tænd■ Ny sikring, tilslutningen kontrolleres evt.■ Juster igen
Sensoren slukker ikke	<ul style="list-style-type: none">■ Konstant bevægelse i overvågningsområdet■ Der findes en tændt lampe i overvågningsområdet. Denne lampe genaktiverer anlægget pga. temperaturændring■ Tændt lampe indstillet på permanent belysning (LED tændt)	<ul style="list-style-type: none">■ Kontrollér området, og juster evt. igen, eller tildæk■ Foretag ændring af område, eller tildæk■ Sluk for permanent belysning
Sensoren tænder og slukker hele tiden	<ul style="list-style-type: none">■ Den omskiftede lampe befinder sig i overvågningsområdet■ Dyr i overvågningsområdet	<ul style="list-style-type: none">■ Skift indstilling for område, eller tildæk, og afstanden■ Afdæk eller indstil området på ny
Sensoren tænder utilsigtet	<ul style="list-style-type: none">■ Vinden får træer og buske i overvågningsområdet til at bevæge sig■ Registrering af biler på gaden■ Der falder sollys på linsen■ Pludselig temperaturændring på grund af vejret (vind, regn, sne) eller luft fra ventilatorer, åbne vinduer	<ul style="list-style-type: none">■ Skift indstilling for området■ Skift indstilling for området■ Beskyt sensoren eller juster området■ Området udskiftes, monteringsstedet flyttes
Sensor-rækkeviddeændring	<ul style="list-style-type: none">■ Anden omgivelsestemperatur	<ul style="list-style-type: none">■ Tilpas rækkevidden vha. justeringsskruen for rækkevidde Ⓣ, monter evt. afdækningsfolier ⓘ

Drift / vedligeholdelse

Den infrarøde sensor er fremstillet til automatisk tænd og sluk af lys. Apparatet er ikke velegnet til særlige tyverialarmer, da den foreskrevne sabotagesikring mangler. Vejret kan påvirke sensorens funktion. Stærk vind, sne,

regn og hagl kan medføre fejlfaktivering, idet pludselige temperatursvingninger ikke kan adskilles fra varmekilder. Registreringslinsen skal aftørres med en fugtig klud (uden rengøringsmiddel).

Tilbehør (ekstraudstyr)

Smart Remote EAN 4007841 009151

- Erstatte fjernbetjeningen RC9
- Styring med smartphone eller tablet
- Installer den passende app, og tilslut via Bluetooth
- Registrering af sensoren og udlæsning af parametrene

Detaljerede beskrivelser findes i betjeningsvejledningen til de pågældende fjernbetjening.

Garantierklæring

Som køber har du de lovbestemte rettigheder over for sælger. Såfremt disse rettigheder eksisterer i dit land, hverken afkortes eller begrænses de af vores garantierklæring. Vi giver 5 års garanti for fejlfri og korrekt funktion på dit STEINEL-Professional-sensorteknologi-produkt. Vi garanterer, at dette produkt ikke har materiale-, produktions- eller konstruktionsfejl. Vi giver garanti for alle elektroniske komponenters og kablers funktionsevne og for, at alle anvendte materialer og disses overflader ikke har mangler.

Fremsættelse af krav

Hvis du vil fremsætte en reklamation over dit produkt, bedes du sende produktet komplet og fragtfrit med den originale købsdokumentation, som skal indeholde købsdato og produktbetegnelse, til din forhandler Roliba A/S, Reklamationsafdelingen, Hvidkærvej 52, DK-5250 Odense SV. Vi anbefaler, at du opbevarer din købsdokumentation sikkert, indtil garantiperioden er udløbet. Roliba A/S hæfter ikke for transportomkostninger og risici under returneringen af produktet.

Du finder informationer om gennemførelse af et garantikrav på vores hjemmeside www.roliba.dk.

Hvis du har et garantitilfælde eller et spørgsmål til dit produkt, kan du altid ringe på tlf. 6593 0357.

DK

FUNKTION

5 Års

GARANTI

FI Asennusohje

Arvoisa asiakas

Olet ostanut STEINEL-infrapunatunnistimen. Kiitämme osoittamastasi luottamuksesta. Olet hankkinut laatu tuotteen, joka on valmistettu, testattu ja pakattu huolellisesti.

Tutustu ennen tunnistimen asennusta tähän asennusohjeeseen. Ainoastaan asianmukainen asennus ja käyttöönotto takaavat tunnistimen pitkäaikaisen, luotettavan ja häiriöttömän toiminnan. Toivomme, että hankkimasi tuote vastaa odotuksiasi.

Toimintaperiaate

Laitte on varustettu pyrosähköisillä tunnistimilla, jotka havaitsevat liikkuvista ihmisistä, eläimistä jne. lähtevän lämpösäteilyn. Havaittuaan lämpösäteilyn tunnistin kytkee päälle siihen liitetyn

sähkölaitteen. Erilaiset esteet (esim. seinät tai lasiruudut) estävät lämpösäteilyn tunnistuksen eikä valo tällöin kytkeydy.

⚠ Turvaohjeet

- Asennus on tehtävä jännitteettömänä. Katkaise ensin virta ja tarkista jännitteettömyys jännitteenkoettimella.
- Tunnistin liitetään verkkojännitteeseen. Asennus on suoritettava asiantuntevasti. Voimassa olevia asennus- ja liitäntäohjeita on noudatettava. (SFS0100)

- Käytä ainoastaan alkuperäisiä varaosia.
- Ainoastaan ammattikorjaamo saa korjata laitteen.

Asennusohjeet

Kiinnityspaikan tulisi olla vähintään 50 cm:n etäisyydellä valaisimista, joiden lämpösäteily voi johtaa tunnistimen kytkemiseen. Tunnistus on varmintä, kun tunnistin asennetaan siten, että kulku suuntautuu siihen nähdessä tangentiaalisesti.

Jos tiivistekumit ovat viallisia, kaapelin läpiviennit aukot on tiivistettävä kaksoiskalvotiivisteeillä M 16 / M 20.

Tuotteen mukana tulee kulmaseinäpidike ulkonurkkiin asennusta varten.

Koteloon on merkitty kondenssivesireikä ⑤. Se voidaan avata seinäasennuksessa.

Kun johdotusta uusitaan jälkikäteen, seinäpidike ⑥ on vaihdettava uuteen.

Verkkojohtona käytetään 3-johtimista kaapelia: (johtojen maks. Ø 9 mm):

- L = vaihe
- N = nolajohdin
- PE = suojamaajohdin

Laitteen osat





- ① Pinta-asennusrasia (vakiovaruste)
- ② Tiivistystulpat
- ③ Suojakalvo
- ④ Linsirunko
- ⑤ Kondenssivesireikä
- ⑥ Seinäkiinnike/tunnistinyksikkö
- ⑦ Kulmaseinäpidike

- ⑧ Jousiliittimet
- ⑨ Turvaruuvi
- ⑩ Hämähystason asetus
- ⑪ Kytettäajan asetus
- ⑫ Toiminta-alueen rajaus
- Verkkojohtoon uppoasennus
- Verkkojohtoon pinta-asennus

Liitäntäesimerkkejä

- I Valaisin ilman olemassa olevaa nolajohdinta
 - II Valaisin olemassa olevalla nolajohdintalla
 - III Liitäntä sarjakytkimen kautta käsinkäyttöä ja automaattikäyttöä varten
 - IV Liitäntä vaihtokytkimellä jatkuva valaisina ja automaattikäyttöä varten
- Asento I: automaattikäyttö
Asento II: käsinkäyttö
Jatkuva valaistus
- Huomio:** Laitetta ei voi kytkeä pois päältä, mahdollista on ainoastaan valinta asentojen I ja II välillä.
- a) sähkölaite, valaistus enint. 2000 W (katso Tekniset tiedot)
 - b) tunnistimen liittimet
 - c) talossa oleva kytkin
 - d) talossa oleva sarjakytkin, käsinkäyttö, automaattikäyttö
 - e) talossa oleva vaihtokytkin, automaattikäyttö, jatkuva valaistus

Tekniset tiedot

Mitat (K × L × S):	74 × 114 × 128 mm
Teho:	Hehkulamput, enint. 2000 W, 230 V *1)
	Hehkulamput, enint. 2000 W, 230 V *1)
	Loisteputket, enint. 1000 VA, 230 V (cos φ = 0,5)
 	Kytettäavirta: enint. 800 A / 200 µs
	Elektroninen liitäntälaitte *2): 30 × (1 × 18 W), 25 × (2 × 18 W) 25 × (1 × 36 W), 15 × (2 × 36 W) 20 × (1 × 58 W), 10 × (2 × 58 W)
Verkkoliitäntä:	220 – 240 V AC 50/60 Hz
Toimintakuuma:	300°, avauskulma 180° sekä alitussuoja ja tausta-alueen valvonta. Osa tunnistusalueesta voidaan tarvittaessa rajata pois
Toimintaetäisyys:	asetettavissa säätimellä 3 suuntaan toisistaan riippumatta, (2 – 20 m, lämpötilastabiloitu)
Tunnistintekniikka:	4 tunnistinta, 6 tunnistustasoa etäalueelle ja 5 alitussuojalle, 1360 kytkentävyöhykettä
Kytettäajan asetus:	5 s – 15 min, impulssitoiminto
Hämähystason asetus:	2 – 1000 luksia
Jatkuva valaistus:	kytkettävisissä (4 h) / (vain kaukosäätimellä)
Jatkuvasti pois toiminnasta:	kytkettävisissä (4 h) / (vain kaukosäätimellä)
Kotelointiluokka:	IP 54 2K-teknologian avulla

*1) VDE-testattu

*2) Loistelamput, energiansäästölamput, LED-lamput ja elektroninen liitäntälaitte (kaikkien liitettyjen liitäntälaitteiden kokonaiskapasiteetti ilmoitetaan arvon alapuolella).

Toiminnot laitteessa

Kun verkkoliitäntä on suoritettu ja laite on suljettu, laite voidaan ottaa käyttöön. Tunnistin suorittaa ensin mittausvaiheen (40 – 50 s) (LED vilkkuu sekunnin välein).

Sen jälkeen voidaan tehdä useampia asetuksia suoraan tunnistimessa tai kaukosäätimen kautta (ks. luku Kaukosäädin).

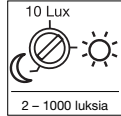

Hämäryystason asetus (kytketymiskynnys) ⑩
(tehdasasetus: päiväkäyttö 1000 luksia)

Tunnistimen haluttu kytkentäkynnys voidaan asettaa noin 2 luksin - 1000 luksin välille.

Huom:

Haluttu hämäryystaso voidaan tallentaa myös kaukosäätimellä.

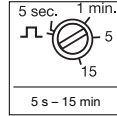

Kytentäajan asetus ⑪
(tehdasasetus: n. 10 s)

Liitetyn sähkölaitteen haluttu kytkentäaika voidaan asettaa portaattomasti n. 5 sekunnin ja enintään 15 minuutin välille.

Impulssitoiminto:

Kun asetat säätimen "J" -asettoon, laite on impulssitoiminnossa eli valo kytketty noin 2 sekunnin ajaksi (esim. portaikon automaattinen valaistus). Tunnistin ei sen jälkeen reagoi liikkeeseen noin 8 sekuntiin.

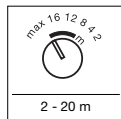

Toiminta-alueen rajaus ⑫
(tehdasasetus: maksimitoimintaetäisyys)

Toimintaetäisyys voidaan säätää kolmella säätimellä kolmeen suuntaan (kuin 100°) toistaan riippumatta. Taulukosta selviävät toimintaetäisyydet eri asennuskorkeuksissa ja tunnistimen ohi suuntautuvassa kulkusuunnassa. Arvot ovat voimassa tasaisella alueella ja 20 °C:n lämpötilassa.

Peitekalvat ⑬

Mikäli kolmen tunnistimen toistaan riippumaton asetus ei riitä, toiminta-aluetta voidaan rajata lisää peitekalvoilla (C), (D), (E) (ks. kuva). Tunnistimen alapuolelle kiinnitettävät peitekalvat (A) + (B) vähentävät huomattavasti pikkueläimien tunnistusta. Silloin linssien, ja erityisesti alitussuojan, kautta tapahtuva tunnistus jää pois.

Huom: Kaukosäätimen toiminta ei ole varmaa, kun käytetään peitekalvoa (A) (huomioi kuva ⑬).

Vinkki: Laita linssiin ennen peitekalvon kiinnittämistä vähän vettä, johon on sekoitettu puhdistusainetta. Kalvo ei tartu silloin heti tiukasti ja hienosäätö on helppoa. Kalvo tarttuu kiinni, kun puhdistusaine on kuivunut.

RC9 -kaukosäätimen toiminnot

Toimintaperiaate

eNet-kaukosäädin RC9 helpottaa suurikokoisten valaistusjärjestelmien asentamista, koska jokaista valaisinta/tunnistinta ei tarvitse enää säätää ennen asennusta.

Kaukosäätimellä voidaan ohjata kuinka montaa valaisinta/tunnistinta tahansa. eNet-painikkeilla ei ole toimintoja sens/Q S:lle.

Toiminnot:

- 1 Kirkkauden säätö**
Haluttu kytketymiskynnys voidaan asettaa helposti painikkeella.
- 2 Päiväkäyttö (valoisuudesta riippumatta - 1000 luksia)**
- 3 Yökäyttö (2 luksia)**
- 4 Kirkkauden säätö muistipainikkeella/Teach-toiminto.**
Tunnistin asetetaan reagoimaan liikkeeseen tietyssä valossa tätä painiketta painamalla. Nykyinen arvo tallennetaan muistiin.
- 5 Kytentäajan asetus**
Viimeisimmän liikkeen tunnituksen jälkeen kytkentäaika voidaan asettaa painikkeita painamalla arvoon 10 s, 1 min, 5 min, 15 min.
- 6 Kytentäajan asettaminen halutuksi ajaksi.** Jokainen painikkeen painaminen pidentää nykyistä kytkentäaikaa 1 minuutilla (maks. 15 min).
- 7 Valaisin kytketään tunnistinkäytössä 4 tunniksi painiketta painamalla (tila-LED palaa jatkuvasti).** Kun painiketta painetaan 4 h-ON -käytössä, valaisin kytketään pois päältä 4 tunniksi (tila-LED palaa jatkuvasti). 4 h-toiminnosta poistutaan, kun aika on kulunut loppuun, kun painetaan Reset-painiketta tai 4 h-OFF-käytössä 4 h -painiketta.

- 8 Asennustoiminto (testitoiminto)**
Asennustoimintoa tarvitaan toiminnallisuuden ja toiminta-alueen tarkastamiseen. Valaisin kytketty päälle 5 sekunnin ajaksi liikkeen yhteydessä kirkkaudesta riippumatta. Liikkeestä ilmoitetaan tila-LED-valon avulla.
Asennustoiminto ohittaa kaikki muut asetukset. Asennustoiminnosta poistutaan automaattisesti 10 minuutin kuluttua. Asennustoiminnosta poistutaan välittömästi, kun painetaan Reset-painiketta.
Huomio: Teach-toimintoa ja asennustoimintoa ei voi käyttää samanaikaisesti.

- 9 Reset**
Kaikkien asetusten palauttaminen valaisimen manuaalisesti asetettuihin arvoihin / tehdasasetuksiin.

Säätimen asetus	Asennuskorkeus				Vakio			
	1,8 m	2,5 m	3 m	5 m	1,8 m	2,5 m	3 m	5 m
2	2 m	2 m	3 m	4 m				
4	4 m	4 m	7 m	12 m				
8	8 m	7 m	12 m	>20 m				
12	13 m	12 m	>20 m	>20 m				
16	19 m	16 m	>20 m	- 1)				
max	>20 m	>20 m	- 1)	- 1)				

1) Ei suositeltavaa, rajallinen tunnistus

Käyttöhäiriöt

Häiriö	Syy	Häiriön poisto
Tunnistimelle ei tule sähköä	<ul style="list-style-type: none"> ■ viallinen sulake, ei kytketty päälle, katkos johdossa ■ oikosulku 	<ul style="list-style-type: none"> ■ uusi sulake, kytke verkkokytkin päälle, tarkista johto jännitteenkoettimella ■ tarkasta liittännät
Tunnistin ei kytke	<ul style="list-style-type: none"> ■ päiväkäytössä hämäräkytkin asetettu yökäyttöön ■ viallinen hehkulamppu ■ verkkokytkin sammutettu ■ viallinen sulake ■ toiminta-aluetta ei suunnattu oikein 	<ul style="list-style-type: none"> ■ säädä uudelleen ■ vaihda hehkulamppu ■ kytke päälle ■ uusi sulake, tarkasta liittäntä tarvittaessa ■ säädä uudelleen
Tunnistin ei kytke pois	<ul style="list-style-type: none"> ■ jatkuvaa liikettä toiminta-alueella ■ kytketty valaisin sijaitsee toiminta-alueella ja kytketty lämpötilanmuutoksen vuoksi uudelleen ■ kytketty valaisin on kytketty jatkuvaan valaistukseen (LED palaa) 	<ul style="list-style-type: none"> ■ tarkista alue ja säädä tarvittaessa uudelleen tai peitä osa linssistä ■ muuta aluetta tai peitä osa linssistä ■ poista jatkuvan valon kytkentä
Tunnistin kytkee jatkuvasti PÄÄLLE/POIS	<ul style="list-style-type: none"> ■ kytketty valaisin sijaitsee toiminta-alueella ■ toiminta-alueella liikkuu eläimiä 	<ul style="list-style-type: none"> ■ muuta aluetta / peitä osa linssistä, lisää etäisyyttä ■ muuta aluetta tai peitä osa linssistä
Tunnistin kytkee ei-toivotusti	<ul style="list-style-type: none"> ■ tuuli liikuttelee puita ja pensaita toiminta-alueella ■ tiellä liikkuvat autot tunniste-taan ■ auringonvalo osuu linssiin ■ sään (tuuli, sade, lumi), tuuletinten poistoilman tai avoimna olevien ikkunoiden aiheuttamat äkilliset lämpötilan muutokset 	<ul style="list-style-type: none"> ■ säädä alue uudelleen ■ säädä alue uudelleen ■ kiinnitä tunnistin suojaan tai muuta aluetta ■ muuta aluetta, vaihda tunnistimen paikkaa
Tunnistimen toimintaetäisyys on muuttunut	<ul style="list-style-type: none"> ■ ympäristön lämpötilan muutokset 	<ul style="list-style-type: none"> ■ säädä toimintaetäisyyttä toimintaetäisyyden säätimen  avulla, kiinnitä tarvittaessa peitekalvoja 

Käyttö/hoito

Infrapunatunnistin soveltuu valon automaattiseen kytkemiseen. Laite ei sovellu käytettäväksi osana erityisiä murtohälytysjärjestelmiä, sillä siitä puuttuu määräysten mukainen suojaus sabaotaan varalta. Sääolosuhteet saattavat vaikuttaa tunnistimen toimintaan. Voimakkaat

tuulenpuuskat sekä lumi-, vesi- ja raesateet saattavat aiheuttaa virheitöimintoja, koska tunnistin ei erota säässä tapahtuvia äkillisiä lämpötilan vaihteluita muista lämmönlähteistä. Tunnistimen linssi voidaan puhdistaa kostealla liinalla (älä käytä puhdistusaineita).

Lisävarusteet (valinnaiset)

Smart Remote sähkö-nro/ EAN 4007841 009151

- Korvaa RC9-kaukosäätimen
- Ohjaukseen älypuhelimella tai tablettitietokoneella
- Lataa sopiva sovellus ja yhdistä Bluetooth-yhteyden kautta
- Tunnistimen tunnistus ja parametrien lukeminen

Yksityiskohtainen kuvaus löytyy kunkin kaukosäätimen käyttöohjeesta.

Takuuilmotus

Ostajana sinulla on oikeus omassa maassasi voimassa oleviin lakisääteisiin takuuoikeuksiin. Tämä takuuilmotus ei lyhennä tai rajoita niitä. Myönnämme sinulle STEINEL-Professional-tunnistintekniikan tuotteen moitteettomia ominaisuuksia ja asianmukaista toimintaa koskevan 5 vuoden takuun. Takaamme, ettei tässä tuotteessa ole materiaali-, valmistus- ja rakennevikoja. Takaamme kaikkien elektronisten rakenneosien ja johtojen toimintakyvyn sekä kaikkien käytettyjen raaka-ainesten ja niiden pintojen virheettömyyden.

Tietoja vaatimuksen esittämisestä takuutapauksessa löytyy kotisivuiltamme www.steinel-professional.de/garantie

Vaatimuksen esittäminen

Jos haluat tehdä tuotteestasi reklamaation, toimita tuote täydellisenä ja rahti maksettuna yhdessä ostotositteen (sisällettävä tiedot ostopäiväyksestä ja tuotenimikkeestä) kanssa ostopaikkaan. Suosittelemme siksi ostotositteen huolellista säilyttämistä aina takuuajan päättymiseen asti. STEINEL ei vastaa palautukseen liittyvistä kuljetuskuluista ja -riskeistä.

TOIMINTA-
5 vuode-
TAKUU

N Monteringsveiledning

Kjære kunde

Takk for tilliten du viser oss ved å kjøpe denne infrarød-sensoren fra STEINEL. Du har valgt et moderne kvalitetsprodukt som er produsert, testet og pakket med største omhu.

Vi ber deg lese denne monteringsveiledningen før du installerer sensorlampe. En lang, sikker og feilfri drift kan kun garanteres dersom installasjon og igangsetting utføres korrekt. Vi håper du vil ha mye glede av din nye infrarød-sensor.

Virkemåte

Apparatet er utstyrt med pyro-sensorer som registrerer den usynlige varmeutstrålingen fra mennesker og dyr etc. som beveger seg. Denne registrerte varmestrålingen omdannes

elektronisk og slår automatisk på en strømkilde (f.eks. en lampe). Det registreres ingen varme-stråling gjennom hindre som f.eks. mur eller glassflater, dvs. lampen slår seg ikke på.

⚠ Sikkerhetsmerknader

- Under montering må tilkoblingsledningen være koblet fra strømmettet. Slå derfor først av strømmen og bruk en spenningstester til å kontrollere at ledningene er strømfri.
- Under installasjon av sensoren kommer du i kontakt med strømmettet. Arbeidet skal derfor utføres av fagmann i henhold til lokale elektro-

installasjonsforskrifter og tilkoblingskrav. (Ⓢ-VDE 0100, Ⓢ-ÖVE/ONORM E 8001-1, Ⓢ-SEV 1000)

- Bruk kun originale reservedeler.
- Reparasjoner skal kun utføres på autoriserte verksteder.

Informasjon vedr. installasjon

Sensoren bør monteres minst 50 cm fra en annen lampe, ettersom varmeutstråling fra lampen kan føre til at sensoren kobles inn. For å oppnå optimal dekning må sensoren installeres tangentielt i forhold til gangretningen.

Dersom tetningsgummi er skadet, må ledningsåpningene tettes til med et dobbelt-membran-rørstykke M 16 eller M 20.

Det er vedlagt en hjørnebrakett for montering på utvendige hjørner.

I huset er det stiplede et hull til kondensvann Ⓢ. Dette kan åpnes ved montering på vegg.

Dersom ledningsføringen endres på et senere tidspunkt, må veggbrakett Ⓢ skiftes ut.

Nettledningen består av en 3-ledet kabel (maks. ledningdiameter 9 mm):

L = fase (som regel svart, brun eller grå)

N = fase

PE = jordledning Ⓢ

Apparatbeskrivelse

- ① Adapter til overflatemontering
- ② Tettingsplugg
- ③ Dekkfolie
- ④ Linsehus
- ⑤ Hull til kondensvann
- ⑥ Veggbrakett/sensorenhet
- ⑦ Hjørnebrakett

- ⑧ Innstikksklemmer
- ⑨ Sikkerhetsskrue
- ⑩ Skumringsinnstilling
- ⑪ Tidsinnstilling
- ⑫ Rekkeviddeinnstilling
- Netttilkobling innfelt ledningsføring
- Netttilkobling utenpåliggende ledningsføring

Eksempler på tilkobling

I Lampe uten fase (nulleleder)

II Lampe med fase (nulleleder)

III Tilkobling via seriebryter for manuell og automatisk drift

IV Tilkobling via vendebryter for permanent lys og automatisk drift

Posisjon I: automatisk drift

Posisjon II: manuell modus permanent lys

OBS: Anlegget kan ikke slås av, det er kun mulig å velge mellom drift i posisjon I og posisjon II.

- a) Lampe, belysning maks. 2000 W (se Tekniske spesifikasjoner)
- b) Sensorens tilkoblingsklemmer
- c) Intern bryter i huset
- d) Intern seriebryter, manuell, automatisk
- e) Intern vendebryter, automatisk, permanent lys

Tekniske spesifikasjoner

Mål (h x b x d) 74 x 114 x 128 mm

Effekt:



Lyspærer, maks. 2000 W ved 230 V ^{*1)}



Lysrør, maks. 1000 W VA ved 230 V (cos φ = 0,5)



Startstrøm: maks. 800A / 200 μs

Elektronisk ballast ^{*2)}:

30 x (1 x 18 W), 25 x (2 x 18 W)

25 x (1 x 36 W), 15 x (2 x 36 W)

20 x (1 x 58 W), 10 x (2 x 58 W)

Netttilkobling: 220 – 240 V AC 50/60 Hz

Dekningsvinkel: 300° med 180° åpningsvinkel samt krypedetektor og overvåking bakover. Segmenter kan utelukkes fra dekning

Rekkevidde: kan stilles inn i tre uavhengige retninger med skruknapp, (2 – 20 m, temperaturstabilisert)

Sensor: 4 sensorer, 6 nivåer for avstandsregistrering og 5 for krypedetektor, 1360 koblingssoner

Tidsinnstilling: 5 sek. – 15 min., impulsmodus

Skumringsinnstilling: (2 – 1000 lux)

Permanent lys: kan slås på (4 t.) / (kun med fjernkontroll)

Permanent AV: kan slås på (4 t.) / (kun med fjernkontroll)

Kapslingsgrad: IP 54 med 2K-teknologi

^{*1)} VDE-testet

^{*2)} Lysrør, sparepærer, LED-lamper med elektronisk ballast (samlet kapasitet for alle tilkoblede elektroniske ballaster under angitt verdi).

Funksjoner på apparatet

Når lampen er koblet til strømnettet og apparatet er lukket, kan anlegget tas i drift. Sensoren foretar først en innmålingsfase (40-50 sek., LED-ene blinker i sekundtakt).

Deretter kan det foretas flere innstillinger direkte på sensoren eller via fjernkontrollen (se kapittel Fjernkontroll).

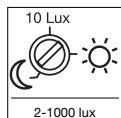

Skumringsinnstilling (reaksjonsnivå) ⑩
(fabrikkinnstilling: dagslysmodus 1000 lux)

Ønsket reaksjonsnivå for sensoren kan innstilles fra ca. 2 lux til 1000 lux.

NB:
Ønsket skumringsverdi kan også lagres med fjernkontrollen.

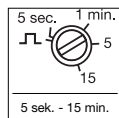

Tidsinnstilling (belysningstid) ⑪
(fabrikkinnstilling: ca. 10 sek.)

Ønsket belysningstid for det tilkoblede apparatet kan innstilles trinnløst fra ca. 5 sek. til maks. 15 min.

Impulsmodus:
Stilles regulatoren på "⏏", er apparatet i impulsmodus, dvs. at utgangen kobles inn i ca. 2 sekunder (f.eks. automater i trappeopp-ganger). Deretter reagerer sensoren ikke på bevegelser i ca. 8 sek.

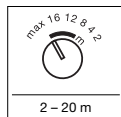

Rekkeviddeinnstilling ⑫
(fabrikkinnstilling: maks. rekkevidde)

Med tre skruknapper kan rekkevidden stilles inn i tre separate retninger (100° hver). Tabellen viser rekkeviddene ved ulike monteringshøyder og tangentiell gangretning. Verdiene gjelder for flatt landskap og temperaturer på 20 °C.

Innstilling skruknapp	Monterings-høyde			
	1,8 m	2,5 m	3 m	5 m
2	2 m	2 m	3 m	4 m
4	4 m	4 m	7 m	12 m
8	8 m	7 m	12 m	>20 m
12	13 m	12 m	>20 m	>20 m
16	19 m	16 m	>20 m	- ①)
maks.	>20 m	>20 m	- ①)	- ①)

1) Anbefales ikke, innskrenket dekning

Dekkkfolier ⑬

Dersom den separate innstillingen av de tre sensorene ikke er tilstrekkelig, kan det i tillegg brukes dekkfolier (C), (D), (E) for ytterligere innskrenkning av dekningsområdet (se fig.). Dekkfoliene (A) + (B) nedenfor sensoren reduserer registrering av smådyr i vesentlig grad. Dermed registrerer disse linsene selvsagt ikke, og kryptetektingen bortfaller.

Merk: Brukes dekkfolie (A), er funksjonen til fjernkontrollen ikke gitt (se fig. ③).

Tips: Ha litt vann med rengjøringsmiddel på linsen og sett deretter på dekkfolien. Dermed klistres folien ikke fast med en gang, og du kan enkelt foreta en finjustering. Folien blir sittende når rengjøringsmiddelet er tørket.

Funksjoner fjernkontroll RC9

Virkemåte



eNet-fjernkontrollen RC9 gjør det enklere å installere større belysningsanlegg, ettersom det ikke lenger er nødvendig å stille inn hver enkelt lampe/hver enkelt sensor for installasjonen.

Fjernkontrollen styrer så mange lamper/sensorer som ønsket. eNet-tasten har ingen funksjon for sensQ S.

Funksjoner:

- 1 Lysstyrkeinnstilling**
Ønsket reaksjonsnivå kan stilles inn med et trykk på knappen.
- 2** Dagslysmodus (uavhengig av lysstyrke - 1000 lux)
- 3** Nattmodus (2 lux)
- 4** Lysstyrkeinnstilling via minnetast/Teach-modus.
Når det hersker slike lysforhold det er ønskelig at sensoren i fremtiden skal reagere ved, trykk på denne knappen. Aktuell verdi lagres.
- 5 Tidsinnstilling**
Ønsket belysningstid etter siste bevegelsesregistrering kan stilles inn på 10 sek., 1 min., 5 min. eller 15 min. ved å trykke på knappen.
- 6** Innstilling av individuelt ønsket belysningstid. Hvert trykk på knappen øker aktuell tidsinnstilling med 1 min. (maks. 15 min).
- 7** Ved trykk på knappen under sensor-drift tennes lyset i 4 timer (status-LED lyser permanent). Ved trykk på knappen under 4 h-ON-modus slukkes lyset i 4 timer (status-LED lyser permanent). Du kan forlate 4 h-modus når tiden er omme, med reset-knappen eller i 4 h-AV-modus ved å trykke på 4 h-knappen.

- 8 Install-modus (testmodus)**
Install-modus har til oppgave å kontrollere funksjonene og dekningsområdet. Uavhengig av lysstyrken tennes lampen i ca. 5 sek. ved bevegelse. Bevegelse signaliseres ved hjelp av status-LED-en.
Install-modus har prioritet framfor alle andre innstillinger. Install-modus forlates automatisk etter 10 min. Når du trykker på Reset-tasten, forlater du Install-modus straks. OBS: Teach-modus og Install-modus kan ikke brukes samtidig.
- 9 Reset**
Tilbakestiller alle innstillinger på lampen til de verdier som er tastet inn manuelt eller til forinnstilling.

Driftsfeil		
Feil	Årsak	Tiltak
Sensoren har ikke spenning	<ul style="list-style-type: none"> ■ defekt sikring, lampen er ikke på, ledningsbrudd ■ kortslutning 	<ul style="list-style-type: none"> ■ ny sikring, slå på strømbryteren, kontroller ledningen med spenningstester ■ kontroller koblingene
Sensoren slår seg ikke på	<ul style="list-style-type: none"> ■ ved dagmodus, skumringsinnstilling står på nattmodus ■ lyspære defekt ■ nettbryter AV ■ sikring defekt ■ dekningsområdet er ikke nøyaktig innstilt 	<ul style="list-style-type: none"> ■ still inn på nytt ■ skift lyspære ■ slå på ■ ny sikring, kontroller evt. koblingspunktene ■ juster på nytt
Sensoren slår seg ikke av	<ul style="list-style-type: none"> ■ permanente bevegelser i dekningsområdet ■ temperaturforandringer på grunn av en tent lampe i dekningsområdet tenner sensorlampen på nytt ■ det er en tent lampe i permanent lys-modus (LED på) 	<ul style="list-style-type: none"> ■ kontroller området og juster evt. på nytt, hhv. dekk til ■ forandre området eller dekk til ■ deaktiver permanent lys-modusen
Sensoren slår seg stadig PÅ/AV	<ul style="list-style-type: none"> ■ det er en tent lampe i dekningsområdet ■ dyr beveger seg i dekningsområdet 	<ul style="list-style-type: none"> ■ juster området, dekk til, større avstand ■ still inn området på nytt eller dekk til
Sensoren slår seg på når den ikke skal	<ul style="list-style-type: none"> ■ vind beveger trær og busker i dekningsområdet ■ biler på veien registreres ■ det kommer sollys på linsen ■ plutselig temperaturforandring på grunn av værforholdene (vind, regn, snø) eller luft fra ventilatorer el. åpne vinduer 	<ul style="list-style-type: none"> ■ still inn området på nytt ■ still inn området på nytt ■ monter sensoren på et tildekket sted eller juster området ■ endre området, flytt sensoren
Sensor-rekkeviddeforandring	<ul style="list-style-type: none"> ■ andre omgivelsestemperaturer 	<ul style="list-style-type: none"> ■ tilpass rekkevidden med rekkevidderegulator , bruk evt. dekkfolier 

Drift/vedlikehold

Infrarød-sensoren egner seg til automatisk tenning av lys. Apparatet egner seg ikke for spesielle innbruddsalarmanlegg, fordi det ikke har den nødvendige sabotasjesikkerheten. Værforholdene kan påvirke bevegelses-sensoren funksjon. Sterke vindkast, snø,

regn og haglbyger kan føre til feilkoblinger, ettersom apparatet ikke kan skille mellom plutselige temperatursvingninger og varmekilder. Skulle registreringslinsen bli skitten, kan den rengjøres med en fuktig klut (uten rengjøringsmiddel).

Tilbehør (ekstrautstyr)

Smart Remote EAN 4007841 009151

- Erstatter fjernkontrollen RC9
- Styring via smarttelefon eller nettbrett
- Last ned passende app og koble til med Bluetooth
- Registrerer sensoren og leser ut parametrene

Detaljerte beskrivelser finnes i bruksanvisningene for de enkelte fjernkontrollene.

Garanti

Som kjøper har du eventuelt lovfestede mangel- eller garantirettigheter overfor selger. I den grad disse rettighetene finnes i ditt land, verken innskrenkes eller forkortes de på grunn av vår garantierklæring. Vi gir deg fem års garanti på ditt sensorprodukt fra STEINEL Professional er uten mangler og fungerer som det skal. Vi garanterer at dette produktet ikke har material-, produksjons- eller konstruksjonsfeil. Vi garanterer at alle elektroniske deler og kabler fungerer, og at alle materialer og overflater er uten mangler.

Garantikrav

Dersom du ønsker å reklamere på produktet, må du pakke det godt inn, frankere det og sende hele produktet i retur sammen med original kjøpskvittering som viser kjøpsdato og produktnavn. Produktet sendes til forhandler eller direkte til oss: **Vilan as – Olaf Helsets vei 8, 0694 Oslo, Norge**. Vi anbefaler deg derfor å ta godt vare på kjøpskvitteringen til garanti-perioden er utløpt. STEINEL tar ikke ansvar for transportkostnader eller -risiko i sammenheng med retursendingen.

Informasjon om hvordan du gjør garantikrav gjeldende finner du på hjemmesiden vår, www.vilan.no

Ta gjerne kontakt med oss om du har garantikrav eller spørsmål angående produktet ditt. Du når oss på **+47 22 72 50 00**



Αξιότιμη Πελάτη,

σας ευχαριστούμε πολύ για την εμπιστοσύνη που μας δείξατε, αγοράζοντας το νέο σας υπέρυθρο αισθητήρα STEINEL. Επιλέξατε ένα πρωτοποριακό προϊόν υψηλής ποιότητας, το οποίο κατασκευάζεται, ελέγχεται και συσκευάζεται με μέγιστη προσοχή.

Σας παρακαλούμε, πριν από την εγκατάσταση να εξοικειωθείτε με τις παρούσες οδηγίες. Διότι μόνο η εξειδικευμένη εγκατάσταση και θέση σε λειτουργία μπορούν να διασφαλίσουν τη μακροχρόνια, αξιόπιστη και άψογη λειτουργία χωρίς διαταραχές. Επίθυμα μας είναι να χαρείτε το νέο σας ανιχνευτή με υπέρυθρο αισθητήρα.

Η αρχή λειτουργίας

Η συσκευή διαθέτει πυρο-αισθητήρες, οι οποίοι ανιχνεύουν την αόρατη θερμική ακτινοβολία κινούμενων σωμάτων (ανθρώπων, ζώων, κ.λπ.). Η ανιχνευθείσα θερμική ακτινοβολία μετατρέπεται ηλεκτρονικά και ενεργοποιεί αυτόματα ένα συνδε-

δεμένο καταναλωτή (π.χ. λαμπτήρα). Μέσα από εμπόδια, όπως π.χ. τοίχους ή υαλοπιάκες δεν ανιχνεύεται θερμική ακτινοβολία και συνεπώς δεν γίνεται ενεργοποίηση.

⚠ Υποδείξεις ασφάλειας

- Κατά την εγκατάσταση ο προς σύνδεση ηλεκτρικός αγωγός πρέπει να είναι ελεύθερος ηλεκτρικής τάσης. Για το λόγο αυτό πρέπει πρώτα να διακόπτετε το ηλεκτρικό ρεύμα και να ελέγχετε με δοκιμαστικό τάσης αν πράγματι έχει διακοπεί η παροχή ηλεκτρικής τάσης.
- Κατά την εγκατάσταση του αισθητήρα πρόκειται για εργασία στο δίκτυο ηλεκτρικής τάσης.

- Για το λόγο αυτό πρέπει να εκτελείται εξειδικευμένα και σύμφωνα με τις σχετικές προδιαγραφές εγκατάστασης της εκάστοτε χώρας και τους κανονισμούς σύνδεσης. (Ⓢ-VDE 0100, Ⓢ-ÖVE/ÖNORM E 8001-1, Ⓢ-SEV 1000)
- Χρησιμοποιείτε μόνο γνήσια ανταλλακτικά.
- Επισκευές επιτρέπεται να εκτελούνται μόνο από εξειδικευμένο συνεργείο.

Υποδείξεις εγκατάστασης

Το σημείο εγκατάστασης θα πρέπει να απέχει τουλάχιστον 50 cm από άλλο λαμπτήρα, διότι η ακτινοβολία θερμότητας ενδέχεται να προκαλεί ενεργοποίηση του αισθητήρα. Για να επιτυγχάνεται ιδανική ανίχνευση πρέπει ο αισθητήρας να εγκατασταθεί εφαιτομενικά ως προς την κατεύθυνση κίνησης.

Σε περίπτωση βλάβης των λαστιχένων στεγανοποιητικών πρέπει τα ανοίγματα για το πέρασμα καλωδίου να στεγανοποιηθούν με στόμιο διπλού διαφράγματος M 16 ή M 20.

Στο πλαίσιο υπάρχει ιχνηάριο οπής νερού συμπύκνωσης ⑤. Κατά την εγκατάσταση στον τοίχο μπορεί να ανοιχτεί η οπή αυτή.

Σε περίπτωση μεταγενέστερης μετατροπής της οδηγίας αγωγών πρέπει να ανανεωθεί το στήριγμα τοίχου ⑥.

Για εγκατάσταση σε εξωτερικές γωνίες υπάρχει διαθέσιμο στήριγμα γωνίας τοίχου.

Ο αγωγός τροφοδοσίας αποτελείται από καλώδιο 3 συρμάτων (μέγ. Ø αγωγών 9 mm):

- L** = Φάση (συνήθως μαύρο, καφέ ή γκρι)
- N** = Ουδέτερος αγωγός
- PE** = Αγωγός γείωσης

Περιγραφή συσκευής



- ① Εξωτοίχος προσαρμογός
- ② Στεγανοποιητική τάπα
- ③ Προστατευτικό φύλλο
- ④ Πλαίσιο φακού
- ⑤ Οπή νερού συμπύκνωσης
- ⑥ Στήριγμα τοίχου/μονάδα αισθητήρα
- ⑦ Στήριγμα γωνίας τοίχου

- ⑧ Ακροδέκτες
- ⑨ Ασφαλιστική βίδα
- ⑩ Ρύθμιση ευαισθησίας
- ⑪ Ρύθμιση χρόνου
- ⑫ Ρύθμιση εμβέλειας
- Σύνδεση δικτύου ενδοτοίχιος αγωγός
- Σύνδεση δικτύου εξωτοίχιος αγωγός

Παραδείγματα σύνδεσης

- I Λαμπτήρας χωρίς διαθέσιμο ουδέτερο αγωγό**
 - II Λαμπτήρας με διαθέσιμο ουδέτερο αγωγό**
 - III Σύνδεση μέσω σειριακού διακόπτη για χειροκίνητη και αυτόματη λειτουργία**
 - IV Σύνδεση μέσω εναλλασσόμενου διακόπτη για αυτόματη λειτουργία και λειτουργία φωτός διαρκείας**
- Θέση I: Αυτόματη λειτουργία
Θέση II: Χειροκίνητη λειτουργία
Συνεχής φωτισμός
- Προσοχή:** Η απενεργοποίηση της εγκατάστασης δεν είναι εφικτή, μόνο η λειτουργία επιλογής μεταξύ θέσης I και θέσης II.
- a) Καταναλωτής, φωτισμός μέγ. 2000 W (βλέπε Τεχνικά δεδομένα)
 - b) Ακροδέκτες σύνδεσης αισθητήρα
 - c) Διακόπτης οικίας
 - d) Σειριακός διακόπτης οικίας, χειροκίνητα, αυτόματα
 - e) Μεταγωγικός διακόπτης οικίας, αυτόματα, φως διαρκείας

Τεχνικά δεδομένα

Διαστάσεις (Υ × Π × Β):	74 × 114 × 128 mm
Ισχύς:	Λαμπτήρες πυράκτωσης, μέγ. 2000 W σε 230 V *1)
	Λαμπτήρας φθορισμού μέγ. 1000 VA σε 230 V (cos φ = 0,5)
	Ρεύμα εισόρμησης: μέγ. 800A / 200 μs
	Στραγαλιστικό πηνίο*2): 30 × (1 × 18 W), 25 × (2 × 18 W) 25 × (1 × 36 W), 15 × (2 × 36 W) 20 × (1 × 58 W), 10 × (2 × 58 W)
Σύνδεση δικτύου:	220 - 240 V AC 50/60 Hz
Γωνία ανίχνευσης:	300° με 180° γωνία ανοίγματος, και προστασία έρπουσας προσέγγισης και επιτήρηση οπίσθιου πεδίου Εφικτός ο στοιχειακός περιορισμός κάλυψης
Εμβέλεια:	ρυθμιζόμενη με ρυθμιστική ροδέλα σε 3 κατευθύνσεις ανεξάρτητης ρύθμισης, (2 – 20 m, εφαιτομενικά, με σταθεροποίηση θερμοκρασίας)
Αισθητήριο σύστημα:	4 αισθητήρες, 6 επίπεδα κάλυψης για ευρεία περιοχή και 5 για προστασία έρπουσας προσέγγισης, 1360 ζώνες μεταγωγής
Ρύθμιση χρόνου:	5 δευτ. – 15 λεπ., παλμική λειτουργία
Ρύθμιση ευαισθησίας:	2 – 1000 Lux
Συνεχές φως:	μεταγόμενο (4 ώρες) / (μόνο μέσω τηλεκοντρόλ)
Συνεχές ΕΚΤΟΣ:	μεταγόμενο (4 ώρες) / (μόνο μέσω τηλεκοντρόλ)
Είδος προστασίας:	IP 54 μέσω τεχνολογίας 2K

1) Με έλεγχο Συλλόγου Γερμανών Ηλεκτρολόγων (VDE)
*2) Λαμπτήρες φθορισμού, λαμπτήρες μικρής καταναλωτικής, λαμπτήρες LED με ηλεκτρονικό στραγαλιστικό πηνίο (συνολική χωρητικότητα όλων των συνδεδεμένων στραγαλιστικών πηνίων υπό τήρηση της δεδομένης τιμής).

Λειτουργίες στη συσκευή

Αφού πραγματοποιηθεί η σύνδεση με το δίκτυο και κλειστεί η συσκευή, μπορεί να τεθεί σε λειτουργία το σύστημα. Αρχικά ο αισθητήρας εκτελεί φάση μέτρησης (40 – 50 δευτ.) (φωτοδίοδος LED αναβοσβήνει σε χρονισμό δευτερολέπτου).

Κατόπιν είναι εφικτή η εκτέλεση περισσότερων ρυθμίσεων είτε άμεσα μέσω αισθητήρα είτε μέσω τηλεχειρισμού (βλ. κεφάλαιο τηλεχειρισμός).

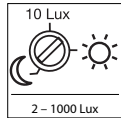

Ρύθμιση λυκόφωτος (όριο ευαισθησίας) ¹⁰
(Ρύθμιση εργοστασίου: λειτουργία φωτός ημέρας 1000 Lux)

Το επιθυμητό όριο ευαισθησίας του αισθητήρα μπορεί να ρυθμιστεί από περ. 2 Lux έως 1000 Lux.

Υπόδειξη:

Η επιθυμητή τιμή ευαισθησίας μπορεί να αποθηκευτεί στη μνήμη μέσω του τηλεκοντρόλ.

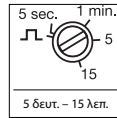

Ρύθμιση χρόνου (καθυστερήση απενεργοποίησης) ¹¹
(Ρύθμιση εργοστασίου: περ. 10 δευτ.)

Η επιθυμητή διάρκεια φωτισμού του συνδεδεμένου καταναλωτή μπορεί να ρυθμιστεί σε συνεχή κλίμακα από περ. 5 δευτ. έως μέγ. 15 λεπτά.

Παλμική λειτουργία:

Μεταφέρετε ρυθμιστή σε θέση "JL" η συσκευή βρίσκεται στην παλμική λειτουργία, δηλαδή η έξοδος ενεργοποιείται για περ. 2 δευτ. (π.χ. για αυτοματισμό κλιμακοστασίου). Κατόπιν ο αισθητήρας δεν αντιδρά σε κίνηση για περ. 8 δευτ.

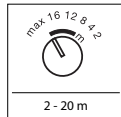

Ρύθμιση εμβέλειας ¹²
(Ρύθμιση εργοστασίου: μέγ. εμβέλεια)

Η εμβέλεια ρυθμίζεται με 3 ρυθμιστικές ροδέλες σε 3 κατευθύνσεις (ανά 100°) με ανεξάρτητη ρύθμιση. Ο πίνακας δείχνει τις εμβέλειες σε διαφορετικά ύψη εγκατάστασης και εφραπτομενική κατεύθυνση κίνησης. Οι τιμές ισχύουν για επίπεδο έδαφος και θερμοκρασία 20° C.

Φύλλα κάλυψης ³

Σε περίπτωση που δεν επαρκεί η ανεξάρτητη ρύθμιση των 3 αισθητήρων, μπορούν να χρησιμοποιηθούν επιπλέον τα φύλλα κάλυψης (C), (D), (E) για περαιτέρω περιορισμό της περιοχής κάλυψης (βλ. εικ.). Τα φύλλα κάλυψης (A) + (B) κάτω από τον αισθητήρα μειώνουν σημαντικά την ανίχνευση μικρών ζώων. Εται όμως εκπίπτει φυσικά η κάλυψη μέσω των φακών αυτών και ιδιαίτερα η προστασία έρπουσας προσέγγισης.

Υπόδειξη: Κατά τη χρήση του φύλλου κάλυψης (A) δεν διασφαλίζεται η λειτουργία τηλεχειριστηρίου (λάβετε υπόψη εικ. ³).

Συμβουλή: Βάλτε λίγο νερό με απορρυπαντικό στο φακό και προσαρμόστε μετά πάνω το φύλλο κάλυψης. Εται το φύλλο κολλάει αμέσως και σταθερά και μπορείτε να προβείτε άνετα στη ρύθμιση ακριβείας. Αφού στεγνώσει το απορρυπαντικό το φύλλο παραμένει σταθερό.

5 Λειτουργίες / Τηλεκοντρόλ RC9

Η αρχή λειτουργίας

Το eNet τηλεκοντρόλ RC9 διευκολύνει την εγκατάσταση μεγάλων φωτιστικών εγκαταστάσεων, επειδή δεν πρέπει πλέον να γίνεται ρύθμιση κάθε λαμπτήρα/κάθε αισθητήρα πριν από την

εγκατάσταση. Με το τηλεκοντρόλ είναι εφικτός ο κατά βούληση έλεγχος πολλών λαμπτήρων/αισθητήρων. Τα πλήκτρα eNet δεν έχουν καμία λειτουργία για τον sensIQ S.

Λειτουργίες:

- 1 Ρύθμιση φωτεινότητας**
Το επιθυμητό όριο ευαισθησίας μπορεί να ρυθμιστεί με πάτημα πλήκτρου.
- 2 Λειτουργία φωτός ημέρας (εξαρτάται από φωτεινότητα - 1000 Lux)**
- 3 Λειτουργία νύχτας (2 Lux)**
- 4 Ρύθμιση φωτεινότητας με το πλήκτρο μνήμης/λειτουργία εκμάθησης (Teach-Modus).**
Όταν επικρατούν οι επιθυμητές συνθήκες φωτός, κατά τις οποίες θα πρέπει μελλοντικά να αντιδρά σε κίνηση ο αισθητήρας, πρέπει να πατηθεί αυτό το πλήκτρο. Η τρέχουσα τιμή ορίου ευαισθησίας αποθηκεύεται.
- 5 Ρύθμιση χρόνου**
Η επιθυμητή διάρκεια φωτισμού μετά την τελευταία ανίχνευση κίνησης μπορεί να ρυθμιστεί με πάτημα των πλήκτρων σε 10 δευτ., 1 λεπτό, 5 λεπτά, 15 λεπτά.
- 6 Ρύθμιση διάρκειας φωτισμού σε προωπικά επιθυμητό χρόνο. Κάθε πάτημα πλήκτρου αυξάνει την τρέχουσα ρύθμιση χρόνου ανά 1 λεπτό (μέγ. 15 λεπτά).**
- 7 Με πάτημα του πλήκτρου στη λειτουργία αισθητήρα ενεργοποιείται ο λαμπτήρας για 4 ώρες (φωτοδίοδος κατάστασης LED διαρκώς αναμμένη). Η λειτουργία 4 ωρών εγκαταλείπεται μετά την παρέλευση του χρόνου, του πλήκτρου επαναφοράς (Reset) ή στη λειτουργία 4 h-ON απενεργοποιείται ο λαμπτήρας για 4 ώρες (φωτοδίοδος κατάστασης LED διαρκώς αναμμένη). Η λειτουργία 4 ωρών εγκαταλείπεται μετά την παρέλευση του χρόνου, του πλήκτρου επαναφοράς (Reset) ή στη λειτουργία 4 h EKTOS με πάτημα του πλήκτρου 4 ωρών (h).**

- 8 Λειτουργία εγκατάστασης (Install) (Λειτουργία Τεστ)**
Η λειτουργία εγκατάστασης (Install-Modus) εξυπηρετεί στον έλεγχο λειτουργικότητας και των ορίων ανίχνευσης. Ανεξάρτητα από τη φωτεινότητα ο λαμπτήρας σε περίπτωση κίνησης ανάβει για 5 δευτ. Η κίνηση σηματοδοτείται μέσω της φωτοδίοδου κατάστασης LED.
Η λειτουργία εγκατάστασης (Install-Modus) έχει προτεραιότητα έναντι όλων των άλλων ρυθμίσεων. Μετά 10 λεπτά γίνεται αυτόματη εγκατάλειψη της λειτουργίας εγκατάστασης (Install-Modus).
Μετά από πάτημα πλήκτρου επαναφοράς (Reset) γίνεται αμέσως εγκατάλειψη της λειτουργίας εγκατάστασης (Install-Modus).
Προσοχή: Η λειτουργία εκμάθησης (Teach-Modus) και η λειτουργία εγκατάστασης (Install-Modus) δεν είναι εφικτό να χρησιμοποιηθούν ταυτόχρονα.
- 9 Επαναφορά (Reset)**
Επαναφορά όλων των ρυθμίσεων στις χειροκίνητα ρυθμισμένες τιμές του λαμπτήρα ή στις ρυθμίσεις εργοστασίου.

Ρύθμιση με ρυθμιστική ροδέλα	Ύψος εγκατάστασης			
	1,8 m	2,5 m	3 m	5 m
2	2 m	2 m	3 m	4 m
4	4 m	4 m	7 m	12 m
8	8 m	7 m	12 m	>20 m
12	13 m	12 m	>20 m	>20 m
16	19 m	16 m	>20 m	- 1)
μέγ.	>20 m	>20 m	- 1)	- 1)

1) Δεν προτείνεται, περιορισμένη κάλυψη

Διαταραχές λειτουργίας

Βλάβη	Αιτία	Βοήθεια
Αισθητήρας χωρίς τάση	<ul style="list-style-type: none">■ Ασφάλεια χαλασμένη, δεν έγινε ενεργοποίηση, διακοπή σύνδεσης■ Βραχυκύκλωμα	<ul style="list-style-type: none">■ Νέα ασφάλεια, ενεργοποίηση διακοπής δικτύου, έλεγχος κυκλώματος με δοκιμαστικό τάσης■ Έλεγχος συνδέσεων
Αισθητήρας δεν ενεργοποιείται	<ul style="list-style-type: none">■ Στη λειτουργία ημέρας, ρύθμιση λυκόφωτος βρίσκεται σε λειτουργία νύχτας■ Λαμπτήρας πυράκτωσης ελαττωματικός■ Διακοπτής δικτύου ΕΚΤΟΣ■ Ελαττωματική ασφάλεια■ Ανακριβής ρύθμιση περιοχής κάλυψης	<ul style="list-style-type: none">■ Νέα ρύθμιση■ Αντικατάσταση λαμπτήρα πυράκτωσης■ Ενεργοποίηση■ Νέα ασφάλεια, εν ανάγκη ελέγχετε σύνδεση■ Νέα ευθυγράμμιση
Αισθητήρας δεν απενεργοποιείται	<ul style="list-style-type: none">■ Συνεχείς κινήσεις στην περιοχή κάλυψης■ Συνδεδεμένος λαμπτήρας βρίσκεται εντός ορίων κάλυψης και ανάβει εκ νέου εξαιτίας μεταβολών θερμοκρασίας■ Συνδεδεμένος λαμπτήρας βρίσκεται σε λειτουργία συνεχούς φωτός (LED αναμμένη)	<ul style="list-style-type: none">■ Ελέγξτε περιοχή κάλυψης και ενδεχ. ευθυγραμμίστε εκ νέου ή καλύψτε■ Αλλάξτε όρια κάλυψης ή καλύψτε με μάρσκα■ Απενεργοποίηση λειτουργίας συνεχούς φωτός
Αισθητήρας περνάει διαρκώς σε ΕΝΤΟΣ/ΕΚΤΟΣ	<ul style="list-style-type: none">■ Η ενεργοποιημένη λάμπα βρίσκεται στα όρια κάλυψης■ Ζώα κινούνται εντός της περιοχής κάλυψης	<ul style="list-style-type: none">■ Αλλάξτε όρια κάλυψης ή καλύψτε με μάρσκα, αυξήστε απόσταση■ Αλλάξτε περιοχή ή καλύψτε
Αισθητήρας ενεργοποιείται ανεπιθύμητα	<ul style="list-style-type: none">■ Ο άνεμος φυσάει δένδρα και θάμνους στην περιοχή κάλυψης■ Ανίχνευση αυτοκινήτων στο δρόμο■ Στο φακό πέφτει ηλιακό φως■ Ξαφνικές μεταβολές θερμοκρασίας λόγω καιρικών συνθηκών (αέρας, βροχή, χιόνι) ή αέρας από ανεμιστήρες ή ανοιχτά παράθυρα	<ul style="list-style-type: none">■ Αλλαγή ορίων κάλυψης■ Αλλαγή ορίων κάλυψης■ Τοποθετήστε τον αισθητήρα προστατευμένο ή αλλάξτε περιοχή κάλυψης■ Αλλάξτε περιοχή, μετατοπίστε σημείο εγκατάστασης
Τροποποίηση εμβέλειας αισθητήρα	<ul style="list-style-type: none">■ Άλλες θερμοκρασίες περιβάλλοντος	<ul style="list-style-type: none">■ Προσαρμογή εμβέλειας μέσω ρυθμιστή εμβέλειας , εν ανάγκη χρήση φύλλων κάλυψης 

Λειτουργία/συντήρηση

Ο ανιχνευτής με υπέρυθρο αισθητήρα είναι κατάλληλος για την αυτόματη ενεργοποίηση φωτός. Για ειδικά συστήματα αντιδιαρρηκτικού συναγερμού η συσκευή δεν είναι κατάλληλη, διότι δεν διαθέτει την προδιαγεγραμμένη ασφάλεια έναντι σαμποτάζ. Οι καιρικές συνθήκες μπορεί να επηρεάσουν τη λειτουργία του ανιχνευτή κινήσεων.

Όταν επικρατούν ισχυροί άνεμοι, χιόνι, βροχή, χαλάζι, ενδέχεται να παρουσιαστούν εσφαλμένες λειτουργίες, διότι οι απότομες διακυμάνσεις θερμοκρασίας δεν μπορούν να διαφοροποιηθούν από πηγές θερμότητας. Ο φακός ανίχνευσης μπορεί να καθαρίζεται όταν είναι ακάθαρτος με υγρό πανί (χωρίς απορρυπαντικό).

Αξεσουάρ (προαιρετικά)

Smart Remote

- Αντικαθιστά το τηλεκοντρόλ RC9
- Ρυθμιστικός έλεγχος μέσω Smartphone ή Tablet
- Κατεβάζετε κατάλληλη εφαρμογή App και συνδέετε μέσω Bluetooth
- Αναγνώριση αισθητήρα και ανάγνωση παραμέτρων

Λεπτομερείς περιγραφές στις οδηγίες χειρισμού του εκάστοτε τηλεκοντρόλ.

Δήλωση εγγύησης

Ός αγοραστής μπορείτε να κάνετε χρήση των νόμιμων εγυνητικών δικαιωμάτων έναντι του πωλητή. Εφόσον τα δικαιώματα αυτά ισχύουν στη χώρα σας, δεν συντέμνονται ούτε περιορίζονται από τη δική μας δήλωση εγγύησης. Σας παρέχουμε 5 έτη εγγύηση για την άβουλη κατασκευή ή την κανονική λειτουργία του προϊόντος STEINEL-Professional-Sensorik. Παρέχουμε την εγγύηση ότι αυτό το προϊόν δεν παρουσιάζει ελαττώματα υλικού, κατασκευής ή σχεδίασης. Παρέχουμε εγγύηση λειτουργικής ικανότητας όλων των ηλεκτρονικών δομοστοιχείων και καλωδίων, όπως επίσης ελλείψεως σφαλμάτων όλων των χρησιμοποιηθέντων υλικών και των επιφανειών αυτών.

Προβολή αξιώσεων

Εάν θέσετε να διατυπώσετε παράπονο σχετικά με το προϊόν που αγοράσατε, παρακαλούμε όπως το αποστείλετε σε πλήρη κατάσταση και ατελώς μαζί με την αυθεντική απόδειξη αγοράς, η οποία πρέπει να αναφέρει την ημερομηνία αγοράς και την ονομασία του προϊόντος, στον αντιπροσωπώ σας ή στην εταιρεία μας STEINEL Vertrieb GmbH - Reklamationsabteilung - Dieselstraße 80-84, 33442 Herzebrock-Clarholz. Σας συνιστούμε λοιπόν όπως διαφυλάξετε προσεκτικά την απόδειξη αγοράς έως την παρέλευση της διάρκειας εγγύησης.

σης. Για τα έξοδα και τους κινδύνους μεταφοράς στα πλαίσια επιστροφής του προϊόντος η STEINEL δεν αναλαμβάνει καμία ευθύνη.

ΑΝΤΙΠΡΟΣΩΠΟ-ΕΙΣΑΓΩΓΕΙΣ ΓΙΑ ΤΗΝ ΕΛΛΑΔΑ
Π.Λυγκωνής & Υίοι σε
Αριστοφάνους 8 Άθια 10554

Για πληροφορίες σχετικά με την προβολή αξιώσεων σε περίπτωση εγγύησης απευθυνθείτε στη διαδικτυακή πύλη www.steinel-professional.de/garantie

Εάν νομίζετε ότι πρόκειται για περίπτωση εγγύησης ή εάν έχετε οποιαδήποτε απορία σχετικά με το προϊόν σας, μπορείτε να μας τηλεφωνήσετε ανά πάσα στιγμή στη γραμμή Service-Hotline +49 (0) 52 45 / 448 - 188.

ΤΗΛΕΦΩΝΑ ΥΠΟΣΤΗΡΙΞΗΣ & ΣΕΡΒΙΣ ΓΙΑ ΤΗΝ ΕΛΛΑΔΑ
2103212021 - 2103218558
Φαξ: 2103218630

ΕΓΓΥΗΣΗ
5 Έτη
Λειτουργίας

TR Montaj kılavuzu

Sayın müşterimiz,

yani STEINEL kızı ötesi sensörünü satın almakla bize gösterdiğiniz güven için teşekkür ediyoruz. Büyük bir itinayla üretilmiş, test edilmiş ve ambalajlanmış olan, doğru yolu gösterici kaliteli bir ürün hakkında karar verdiniz.

Premsip

Cihaz, hareket eden bedenlerden (insanlar, hayvanlar, vb.) yayılan görünmez ısı radyasyonunu algılayan piro sensörlerle donatılmıştır. Kaydedilen bu ısı radyasyonu, elektronik forma dönüştürülür ve buna bağlı bulunan bir kullanıcı

Kurulumu yapmadan önce, lütfen bu montaj kılavuzundaki bilgileri iyice öğreniniz. Çünkü ancak asusüne uygun bir kurulum ve devreye alma sayesinde uzun süreli, güvenilir ve arızasız bir işletim sağlanabilir. Yeni kızıl ötesi sensörünüzden memnuniyet duymanızı arzu ediyoruz.

cihaz (örn. bir lamba) çalıştırılır. Örneğin duvarlar veya camlar gibi engeller nedeniyle ısı radyasyonu algılanmaz, bu durumda hiçbir çalıştırma yapılmaz.

⚠ Güvenlik uyarıları

- Montaj sırasında, bağlanacak olan elektrik tesisatında enerji kesik olmalıdır. Bu nedenle ilk olarak elektrikli kapatın ve bir kontrol kalemiyle enerjinin kesildiğini kontrol edin.
- Sensörün kurulumunda, elektrik şebekesiyle ilgili bir çalışma söz konusudur. Bu yüzden, geleneksel kurulum yönergeleri ile bağlantı koşullarına uygun bir uygulama yapılmalıdır

- (Ⓢ)-VDE 0100, (Ⓢ)-ÖVE/ÖNORM E 8001-1, (Ⓢ)-SEV 1000
- Sadece orijinal yedek parçaları kullanın.
- Onarımlar sadece, uzman atölyeler tarafından gerçekleştirilebilir.

Kurulumla ilgili uyarılar

Montaj yeri diğer lambalardan asgari 50 cm uzakta olmalıdır, aksi halde ısı radyasyonu sensörün çalışmasına yol açabilir. En uygun algılamının sağlanması için sensörün kurulumunun, yürüme yönünün teğetinde yapılması zorunludur.

Diş köşelerde montaj için bir duvar köşe tutucusu dahildir.

Elektrik besleme kablosu, 3 damarlı bir kablo-duz (kabloların azami çapı: 9 mm):

L = Faz (genellikle siyah, kahverengi veya gri)

N = Nötr hattı

PE = Topraklama hattı (Ⓢ)

Kablo yalıtımının hasarlanması halinde kablo giriş boşlukları, M 16 ya da M 20 boyutunda çift membranlı bir conta ile izole edilmelidir.

Gövdede, bir yağuşma suyu deliği öngörülmüştür (Ⓢ). Duvara montaj durumunda, bu delik açılabilir.

Kablo girişinin sonradan değiştirilmesi sırasında, duvar tutucusu (Ⓢ) yenilenmelidir.

Cihaz açıklaması

- Siva üstü adaptör
- Tapa
- Kapatma folyosu
- Merceklili gövde
- Yoğuşma suyu deliği
- Duvar tutucusu/sensör ünitesi
- Duvar köşe tutucusu

- Yalıtı terminaller
- Emniyet vidası
- Alacakaranlık ayarı
- Zaman ayarı
- Erişim menzili ayarı
- Elektrik besleme bağlantısı, Siva altı
- Elektrik besleme bağlantısı, Siva üstü

Örnek bağlantılar

I Nötr hattı mevcut olmayan lamba

II Nötr hattı mevcut lamba

III Manuel ve otomatik işletim için, seri anahtar üzerinden bağlantı

IV Sürekli ışık ve otomatik işletim için, bir komütatör üzerinden bağlantı

Konum I: Otomatik işletim

Konum II: Manuel işletim

Sürekli aydınlatma

Dikkat: Sistemin kapatılması mümkün değildir, yalnızca Konum I ile Konum II arasında tercihli işletim yapılabilir.

a) Kullanıcı cihaz, aydınlatma maks. 2000 W (bkz. Teknik özellikler)

b) Sensörün bağlantı terminalleri

c) Ev içi anahtar

d) Ev içi seri anahtar, Manuel, Otomatik

e) Ev içi komütatör, Otomatik, Sürekli ışık

Teknik özellikler

Boyutlar (Y x G x D): 74 x 114 x 128 mm

Güç:



Flamanlı ampuller, 230 V için maks. 2000 W *)



Floresan ampuller, 230 V için (cos φ = 0,5) maks. 1000 VA



Çalıştırma akımı: maks. 800 A / 200 µs

EVG *2):

30 x (1 x 18 W), 25 x (2 x 18 W)

25 x (1 x 36 W), 15 x (2 x 36 W)

20 x (1 x 58 W), 10 x (2 x 58 W)

Elektrik bağlantısı: 220 - 240 V AC 50/60 Hz

Kapsama açısı: 180° menfez açısı ve ayrıca sürünme koruması ve arka alan izlemeyle birlikte 300°. Bölümler halinde algılama bastırması mümkün

Menzil: döner anahtarlar yardımıyla, 3 yönde birbirinden bağımsız ayarlanabilir, (2 - 20 m, sabit sıcaklıkla)

Algılama sistemi: 4 sensör, uzak alan için 6 ve sürünme koruması için 5 algılama düzlemi, 1360 çalıştırma bölgesi

Zaman ayarı: 5 sn - 15 dak, impuls modu

Alacakaranlık ayarı: 2 - 1000 lux

Sürekli ışık: çalıştırılabilir (4 saat) / (sadece uzaktan kumandayla)

Sürekli KAPALI: çalıştırılabilir (4 saat) / (sadece uzaktan kumandayla)

Koruma türü: IP 54, 2K teknolojiyle

*1) VDE onaylı

*2) Elektronik starterli floresan ampuller, enerji tasarruflu ampuller, LED ampuller (bağlanan bütün starterli cihazların toplam kapasitesi, belirtilen değer altındadır).

Cihazın fonksiyonları

Elektrik şebekesine bağlantısı yapıldıktan ve cihaz bağlandıktan sonra, sistem işletime alınabilir. Sensör, ilk önce bir ölçüm aşamasından geçer (40 – 50 san.) (LED, saniye aralıklarıyla yapıp söyler).

Ardından, direkt sensör üzerinde veya uzaktan kumanda yardımıyla (bkz. Bölüm Uzaktan kumanda), birçok ayar yapılabilir.

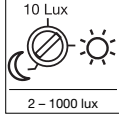

Alacakaranlık ayarı (tetikleme eşiği) ⑩
(Fabrika ayarı: gün ışığı işletimi 1000 lux)

Sensörün istenen tepkime eşiği, yak. 2 lux ile 1000 lux arasında ayarlanabilir.

Not:
İstenen alacakaranlık değeri, uzaktan kumanda üzerinden de kaydedilebilir.



Zaman ayarı (kapatma gecikmesi) ⑪
(fabrika ayarı: yak. 10 san.)

Bağlanmış olan kullanıcı cihazın istenen aydınlatma süresi, yak. 5 san. ile maks. 15 dak. arasında ayarlanabilir.

İmpuls modu:

Anahtar "JL" konumuna getirdiğinizde cihaz işletim modundadır, bu durumda çıkış yak. 2 san. süreyle çalıştırılır (örn. merdiven otomatlarında). Bunu takiben sensör, yak. 8 san. boyunca hareketten etkilenmez.

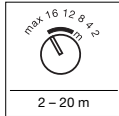

Erişim menzili ayarı ⑫
(fabrika ayarı: maks. menzil)

Menzil, 3 döner anahtar yardımıyla 3 yönde (her biri 100°) birbirinden bağımsız ayarlanabilir. Tabloda, farklı montaj yükseklikleri ile teğetsel yürüme yönündeki menziller gösterilmektedir. Değerler, düz alanda ve 20° C sıcaklıkta geçerlidir.

Kapatma folyolan ⑬

3 sensörün birbirinden bağımsız ayarı yeterli olmadığı takdirde, buna ilaveten algılama aralığının daha fazla bastırılması amacıyla (C), (D), (E) kapatma folyolanı kullanılabilir (bkz. Şek.). Sensörün altı tarafındaki (A) + (B) kapatma folyolanı, küçük hayvanların algılanmasını önemli ölçüde engeller. Bu durumda doğal olarak bir merceğin algılaması, özellikle de sürünme koruması devreden çıkar. **Not:** (A) örtme folyosunun kullanımı halinde, uzaktan kumandanın fonksiyonu sağlanamaz (Şek. ③ dikkate alın).

İpucu: Merceğin üzerine temizlik maddesi ile bir miktar su sürün ve örtme folyosunu bundan sonra takın. Böylece folyo hemen yapışmaz ve kolayca hassas ayar yapabilirsiniz. Temizleyicinin kurumasıyla birlikte folyo yapışır.

Fonksiyonlar Uzaktan kumanda RC9

Prencip

eNet RC9 uzaktan kumanda, bütün lambaların/sensörlerin kurulum öncesi ayarlanma gereksinimini ortadan kaldırdığı için, büyük aydınlatma sistemlerinin kurulumunu kolaylaştırır.

Uzaktan kumanda yardımıyla, çok sayıda lamba/sensör kumanda edilebilir. eNet tuşlarında, sensIQ S işi fonksiyon bulunmaz.

Fonksiyonlar:

- 1 Parlaklık ayarı**
İstenecek tepkime eşiği, tuşa basılarak ayarlanabilir.
- 2 Gün ışığı işletimi (parlaklıktan bağımsız - 1000 Lux)**
- 3 Gece işletimi (2 Lux)**
- 4 Kaydetme tuşu/Öğretme modu** yardımıyla parlaklık ayarı. Sensörün daha ileride hareketlere tepkimesinin istendiği ışık koşullarında, bu tuşa basılmalıdır. Güncel değer kaydedilir.
- 5 Zaman ayarı**
Son hareket algılamasının ardından istenen aydınlatma süresi 10 sn, 1 dak, 5 dak, 15 dak tuşlarına basmak suretiyle ayarlanabilir.
- 6 Aydınlatma süresinin, kişisel olarak istenen süreye ayarlanması.** Her tuşa basışla birlikte, güncel süre ayar her seferinde 1 dak artar (maks. 15 dak).
- 7 Sensörü işletimde tuşa basıldığında, lamba 4 saat boyunca çalıştırılır (Durum LED'i sürekli yanar). 4 saat AÇIK işletimde tuşa basıldığında, lamba 4 saat boyunca kapatılır (Durum LED'i sürekli yanar). 4 saat işletim modundan sürenin dolmasıyla, Reset tuşuna veya 4 saat KAPALI işletimde 4 saat tuşuna basılarak çıkarılır.**

- 8 Kurulum modu (Test modu)**
Kurulum modu, işlevselliğini ve ayrıca kapsama alanının kontrol edilmesini içindir. Lamba, parlaklığı bağımlı olmaksızın hareket halinde 5 sn süreyle çalışır. Hareket, durum LED'i üzerinden sinyalle edilir. Kurulum modunun, diğer bütün ayarlara göre önceliği bulunmaktadır. Kurulum modundan, 10 dak sonra otomatik olarak çıkarılır. Reset tuşuna basıldığında, kurulum modundan hemen çıkarılır. Dikkat: Öğretme modu ile kurulum modu aynı anda kullanılamaz.
- 9 Yenile**
Bütün ayarların, lambada manüel ayarlanan değerlere ya da fabrika ayarlarına geri alınması.

İşletim arızaları

Arıza	Nedeni	Giderilmesi
Sensörde elektrik yok	■ Sigorta arızalı, çalıştırılmamış, kablo kopuk ■ Kısa devre	■ Yeni sigorta takın, elektrik şalterini çalıştırın, kabloyu avometre ile gözden geçirin ■ Bağlantıları gözden geçirin
Sensör çalışmıyor	■ gündüz işletimi, alacakaranlık ayarı gece işletiminde ■ Ampul arızalı ■ Elektrik anahtar KAPALI ■ Sigorta arızalı ■ Kapsama alanı, hedefe yönelik ayarlanmamış	■ Yeniden ayarlayın ■ Ampülü değiştirin ■ Çalıştırın ■ Yeni sigorta takın, icab. bağlantıyı gözden geçirin ■ Yeniden ayarlayın
Sensör kapanmıyor	■ Kapsama alanında sürekli hareket var ■ Çalıştırılan lamba, kapsama alanında bulunuyor ve sıcaklık değişimi nedeniyle yeniden çalışıyor ■ Çalıştırılan lamba, sürekli işletim konumunda (LED açık)	■ Aralığı kontrol edin ve icab. yeniden ayarlayın ya da üzerini açın ■ Aralığı değiştirin ya da üzerini açın ■ Sürekli ışık işletimini devreden çıkartın
Sensör daima AÇIK/KAPALI çalışıyor	■ Çalıştırılan lamba, kapsama alanında bulunuyor ■ Kapsama alanında hayvanlar hareket ediyor	■ Aralığın yerini değiştirin ya da üzerini açın, mesafeyi artırın ■ Aralığın yerini değiştirin ya da üzerini açın
Sensör istem dışı çalışıyor	■ Rüzgar, kapsama alanındaki ağaçları ve çalılar hareket ettiriyor ■ Yoldan geçen araçlar algılanıyor ■ Merceğin üzerine güneş ışığı vuruyor ■ Hava koşulları (rüzgar, yağmur, kar) nedeniyle ani sıcaklık değişimi veya vantilatörlerden, açık pencerelerden gelen hava akımı	■ Aralığın yerini değiştirin ■ Aralığın yerini değiştirin ■ Sensörü korunmalı hale getirin veya aralığın yerini değiştirin ■ Aralığı değiştirin, montaj yerini kaydırın
Sensör menzili değişimi	■ Farklı ortam sıcaklıkları	■ Menzili, menzil ayarlayıcı ⑩ yardımıyla ayarlayın, gerekti. kapatma folyosu ⑪ kullanın

İşletim/bakım

Kızıl ötesi sensörü, ışığın otomatik olarak açılması için kullanılır. Öngörülmesi olan sabotaj güvenliğinin bulunmaması nedeniyle cihaz, özel hırsız alarmı sistemlerinde kullanıma uygun değildir. Hava koşulları, hareket dedektörünün fonksiyonunu etkileyebilir. Güçlü fırtınalarda,

kar, yağmur ve doluda, ani sıcaklık değişimlerinin ısı kaynaklarından ayırd edilememesi nedeniyle, hatalı çalıştırmaları meydana gelebilir. Algılama merceği kirlendiğinde, nemli bir bezle (deterjan kullanmadan) temizlenebilir.

Aksesuarlar (opsiyonel)

Smart Remote EAN 4007841 009151

- RC9 uzaktan kumandanın yerine geçer
- Smartphone veya Tablet üzerinden kumanda
- Uygun App yükleme ve Bluetooth yardımıyla bağlanma
- Sensörün algılanması ve parametrenin okunması

Detaylı açıklamalar, ilgili uzaktan kumandaların kullanım kılavuzundadır.

Garanti beyanı

Alıcı sıfatıyla satıcıya karşı kanun ile öngörülen garanti haklarına sahiptir. Bu haklar ülkedeki ge-çerli olduğu sürece, garanti beyanımızla kısıtlanmamakta ve sınırlanmamaktadır. STEINEL-Professional STEINEL Profesyonel Sensörlü ürününüzün kusursuz kullanılabilirliği ve düzenli fonksiyonu konusunda 5 yıllık bir garanti süresi tanıyoruz. Bu ürünün malzeme, üretim ve tasarım hatalarından anımsız olduğunu garanti ediyoruz. Tüm elektronik parçaların ve kabloların işlevselliğini ve ayrıca kullanılan tüm hammaddelerde ve bunların yükleyerinde kusursuzluğu garanti ediyoruz.

Garanti haklarından faydalanma

Ürününüzle ilgili şikayetiniz olduğunda, lütfen tam ve gönderi ücreti ödenmiş olarak, üzerinde satış tarihinin ve ürün tanımının bulunması gereken orijinal satın alma belgesiyle birlikte satıcınıza veya doğrudan Saos Teknoloji Elektrik San. ve Tic. LTD. ŞTİ. Perpa Ticaret Merkezi A Blok Kat: 5 No:313 Şişli / İstanbul adresine gönderiniz. Bu nedenle, satın alma belgenizi garanti süresi sona erene kadar saklamayı tavsiye ediyoruz. Geri göndermeye ilişkin nakliye maliyetleri ve riskleri hakkında, STEINEL hiçbir sorumluluk almaz.

Bir garanti durumunda yapılması gerekenler hakkındaki bilgileri yandaki web sitemizde bulabilirsiniz:
www.steinell-professional.de/garantie

Bir garanti durumu veya ürününüzle ilgili herhangi bir sorunuz olduğunda, bize her zaman memnuniyetle Acil Servis Hattı +90 212 220 09 20 üzerinden ulaşabilirsiniz.

KULLANIM

5 Yılı

GARANTİSİ

H Szerelési útmutató

Igen tisztelt Ügyfelünk!

Nagyon köszönjük a bizalmát, amit a STEINEL új infravörös mozgásérzékelőjének megvásárlásával kifejezésre juttatott. Ön egy meghatározó jelentőségű, minőségi termék mellett döntött, amelyet a legnagyobb gondossággal gyártottunk le, próbáltunk ki és csomagoltuk be.

Működési elv

Az eszköz két piro-érzékelővel rendelkezik, melyek a mozgó testek (emberek, állatok, stb.) által kibocsátott, láthatatlan hőszugárzást érzékelik. Az eszköz a felfogott hőszugárzást elektronikus jellel alakítja, és ennek segítségével

Kérjük, a beszerelés előtt tanulmányozza át alaposan ezt a szerelési útmutatót. Csak a szakszerű felszerelés és üzembe helyezés garantálja a hosszú távú, megbízható és zavartmentes működést.

Kívánjuk, hogy lelje örömet az új infravörös mozgásérzékelőjének használatában.

kapcsolja be a csatlakoztatott fogyasztót (pl. egy világítótestet). Akadályokon, így pl. falon vagy ablaküvegen keresztül a hőszugárzás nem érzékelhető, ezért a fogyasztó sem kapcsolódik be.

⚠ Biztonsági útmutatások

- Szereléskor a csatlakoztatandó elektromos vezeték nem lehet feszültség alatt. Ezért a szerelés megkezdése előtt kapcsolja le az áramot, és feszültségjelző segítségével ellenőrizze a feszültségmentességet.
- Az infravörös érzékelő felszerelésekor hálózati feszültséggel végzett munkáról van szó. Ezért azt szakszerűen, az illető országban

szokásos szerelési előírásoknak és csatlakoztatási feltételeknek megfelelően kell végezni. (Ⓢ- VDE 0100, Ⓢ-ÖVE-ÖNORM E8001-1, Ⓢ-SEV 1000)

- Csak eredeti pótalkatrészeket használjon.
- Javításokat csak szakszerviz végezhet a berendezésen.

Felszerelési útmutatások

Az érzékelőt más világítótestektől legalább 50 cm-re kell felszerelni, mert azok hőszugárzása az érzékelő bekapcsolásához vezethet. Az érzékelő akkor fog optimálisan működni, ha az érzékelési irány a mozgásirányhoz képest érintőlegesen fut.

Külső sarkokra való felszereléshez sarok falitartó extra tartozékként.

A hálózati betápvezeték szerepét 3-erű kábel láttal el (a vezetékek max. átm.-je. 9 mm).

L = fázis (többnyire fekete, barna vagy szürke)

N = nullavezető

PE = védővezető Ⓢ

A tömítőgumik megrongálódása esetén a kábel átvezetésére szolgáló nyílásokat egy két membrános, M 16-os, ill. M 20-as átvezetővel kell tömíteni.

A házon kondenzvíz-elvezető furat van bejelölve Ⓢ. Falra történő szereléskor ezt meg lehet nyitni.

Ha a vezetékét utólag máshová helyezik, fel kell újítani a Ⓢ fali tartót.

Ha a vezetékét utólag máshová helyezik, fel kell újítani a Ⓢ fali tartót.

Az eszköz ismertetése

- ① Vakolat feletti átalakító
- ② Tömítő dugó
- ③ Takaró fólia
- ④ Lencse ház
- ⑤ Kondenzvíz-elvezető furat
- ⑥ Fali tartó/érzékelő egység
- ⑦ Sarokfali tartó
- ⑧ Bedugós csatlakozókapcsok

- ⑨ Biztonsági csavar
- ⑩ Szűrőküli beállítás
- ⑪ Idő beállítás
- ⑫ Hatótáv beállítás

- Falba süllyesztett hálózati betápvezeték csatlakozás
- Falra szerelt hálózati betápvezeték csatlakozás

Bekötési példák

- I Nullavezető nélküli világítóttest
 - II Nullavezetővel rendelkező világítóttest
 - III Bekötés sorozatkapcsolón át, kézi-és automatikus működtetéshez
 - IV Bekötés váltókapcsolón át, állandó világítási és automatikus üzemben
- II. állás: Automatikus üzem
II. állás: Kézi üzem

Folyamatos világítás

Figyelem! A berendezést nem lehet kikapcsolni, csupán az I. és II. állás közötti választási üzemmód használható.

- a) Fogyasztók, világítás max. 2000 W (ld. a műszaki adatokat)
- b) Az érzékelő csatlakozókapcsai
- c) Házon belüli kapcsoló
- d) Házon belüli sorozatkapcsoló, kézi, automatikus
- e) Házon belüli váltókapcsoló, automatikus, állandó világítás

Műszaki adatok

Méret (ma × szé × mé): 74 × 114 × 128 mm

Teljesítmény:



izzólámpák, max. 2000 W 230 V-nál ^{*1)}



fénycsövek, max. 1000 VA 230 V-nál (cos φ = 0,5)



Bekapcsolási áram: max. 800 A / 200 μs

EVG ^{*2)}:

30 × (1 × 18 W), 25 × (2 × 18 W)

25 × (1 × 36 W), 15 × (2 × 36 W)

20 × (1 × 58 W), 10 × (2 × 58 W)

Hálózati csatlakozás: 220 – 240 V~, 50/60 Hz

Érzékelési szög: 300° 180°-os nyalábszöggel, valamint alákúszás elleni védelemmel és háttérfigyeléssel Az érzékelés szelvényenként kiiktatható

Hatótávolság: forgásszabályzóval egymástól függetlenül 3 irányban beállítható, (2 – 20 m, hőmérséklet-stabilizált)

Érzékelő rendszer: 4 érzékelő, 6 érzékelési szint a távoli területnél, és 5 az alákúszás elleni védelemnél, 1360 kapcsolási zóna

Időbeállítás: 5 mp – 15 perc, impulzus-üzemmód

Szűrőküli beállítás: 2 – 1000 lux

Folyamatos világítás: kapcsolható (4 óra) / (csak távirányítóval)

Állandó fény-KI: kapcsolható (4 óra) / (csak távirányítóval)

Védettségi mód: IP 54 2K technológiával

^{*1)} VDE szerint bevizsgálva

^{*2)} Fénycsövek, energiatakarékos lámpák, LED-es lámpák elektronikus előtétellel (valamennyi csatlakoztatott előtét össz-kapacitása a megadott érték alatt).

Választható műveletek az eszközön

A hálózatra kötés és az eszköz házának zárása után üzemben helyezhető a berendezés. Az érzékelő először (40 - 50 mp-re) a hitelesítési szakaszba lép (a LED másodperces ütemben felvillan).

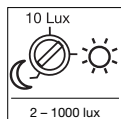

Szűrőkületi beállítás (megszólasási küszöb) ①
(Gyári beállítás: nappali üzem, 1000 lux)

Az érzékelő kívánt megszólasási küszöbértékét kb. 2 - 1000 lux között lehet állítani.

Tudnivaló:

De a kívánt szűrőkületi értéket a távirányítóval is el lehet tárolni.

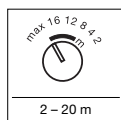

Hatótávolság beállítása ②
(gyári beállítás: max. hatótávolság)

2 - 20 m

A hatótávolságot a 3 szabályozógombbal 3 irányban, (100° fokos lépésekben), egymástól függetlenül lehet beállítani. A táblázat a különféle szerelési magasságoknál és érintőleges mozgásirányánál fennálló hatótávolságokat mutatja. Az értékek sík terepnél és 20° C-os hőmérsékletnél értendők.

Takaró fóliák ③

Ha a 3 érzékelő egymástól független beállítása nem éri el a kívánt hatást, az érzékelési területet a (C), (D), (E) takaró fóliák használatával tovább lehet szűkíteni (lásd az ábrát). Az érzékelő alatt elhelyezkedő (A) + (B) takaró fóliák jelentős mértékben csökkentik a kisállatok felismerését. Emiatt a lencsék természetesben nem érzékelik a mozgást, és az aIdaküzás elleni védelem sem működik.

Tudnivaló: az (A) takaró fólia használatakor nem garantálható a távirányító működése (a ③) ábrát figyelembe kell venni).

Tanács: vigyen fel a lencsére egy kevés tisztítószeres vizet, majd helyezze rá a takaró fóliát. Így a fólia nem fog azonnal megtapadni és kényelmesen megigazíthatja rajta. A tisztítószert leszáradása után a fólia már tartani fog.

Utána el lehet végezni a különféle beállításokat közvetlenül az érzékelőn, vagy a távirányító segítségével (lásd a Távirányító című fejezetet).

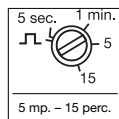

Idő beállítás (kikapcsolási késleltetés) ①
(gyári beállítás: kb. 10 mp.)

5 mp. - 15 perc.

A csatlakoztatott fogyasztó kívánt világítási idejét fokozatmentesen lehet beállítani kb. 5 mp és max. 15 perc közötti értékre.

Impulzus üzemmód:

Állítsa a szabályozógombot "⏏"-ra; ekkor a készülék impulzus üzemmódban van, azaz, a kimenet kb. 2 mp-re bekapcsol (pl. a lépcsőházi automatáknál). Ezután az érzékelő kb. 8 mp-ig nem reagál a mozgásra.

Szabályozógomb beállítás	Szerelési magasság		Alap-eset		
	1,8 m	2,5 m	3 m	5 m	4 m
2	2 m	2 m	3 m	4 m	
4	4 m	4 m	7 m	12 m	
8	8 m	7 m	12 m	>20 m	
12	13 m	12 m	>20 m	>20 m	
16	19 m	16 m	>20 m	- ①)	
max	>20 m	>20 m	- ①)	- ①)	

1) Használata nem ajánlott, beszűkült érzékelés

RC9 távirányító funkciók

Működési elv

Az RC9 eNet távirányító megkönnyíti a nagyobb világítóberendezések bekötését, mivel nem kell az összes lámpát/érezkelőt beállítani

bekötés előtt. A távirányítóval tetszőleges számú lámpát/érezkelőt lehet vezérelni. Az eNet gomboknak nincs sensIQ S funkciójuk.

Műveletek:



1 Fényerő beállítás

A kívánt megszólasási küszöb gombnyomással állítható be.



2 Nappali üzemmód (fényviszonyoktól függetlenül - 1000 lux)



3 Éjszakai üzemmód (2 lux)



4 Fényviszonyok beállítása a mentés gomb/betanító mód segítségével. A kívánt fényviszonyoknak, amelyeknek fennálltakor a mozgásérzékelőknek a jövőben mozgás esetén be kell kapcsolnia, nyomja meg a memória gombot. Az éppen fennálló érték a memóriába kerül.



5 Időbeállítás

Azt, hogy a lámpa mennyi ideig világítson az utolsó mozgásérzékelést követően, a gombok nyomogatásával 10 mp-re, 1 percre, 5 percre, vagy 15 percre lehet beállítani.



6 A világítási idő beállítása egyéni igény szerint. A gomb minden egyes megnyomása 1-1 perccel növeli a jelenleg beállított időt (max. 15 percig).



7 Mozgásérzékelős üzemmódban a gomb megnyomásakor 4 óra hosszúságú bekapcsol a lámpa (az állapotjelző LED égő folyamatosan világít). Ha a 4 órás világító üzemmód alatt megnyomja a gombot, a 4 óráig égő lámpa kikapcsol (az állapotjelző LED égő folyamatosan világít). A 4 órás üzemmódból a készülék az idő letelte után, a Reset gomb megnyomásakor vagy kikapcsol 4 órás üzemmódban a 4 órás világítás gombjának működtetésekor lép ki.



8 Beállító üzemmód (próba mód)

A telepítő üzemmód a funkcionális illetve az érzékelési tartomány ellenőrzésére szolgál. Mozgás esetén a lámpa a fényerőtől függetlenül 5 mp-re bekapcsol. A mozgás bekövetkezését az állapotjelző LED jelzi.

A beállító üzemmód az összes többi beállításához képest előnyt élvez. 10 perc után a készülék önműködően kilép a beállító üzemmódból. A Reset gomb megnyomása után a készülék azonnal kilép a beállító üzemmódból.

Figyelem! A tanuló üzemmód és a beállító üzemmód nem használható egyidejűleg.



9 Reset

Valamennyi beállítás visszaállítása a kézzel beállított értékekre, ill. a gyári beállításokra.

Üzemzavarok

Üzemzavar	Oka	Elhárítása
Az érzékelőn nincs feszültség	<ul style="list-style-type: none"> ■ a biztosíték hibás, nincs bekapcsolva, a vezeték megszakadt ■ rövidzár 	<ul style="list-style-type: none"> ■ új biztosíték, hálózati kapcsolót bekapcsolni; vezeték feszültségjelzővel ellenőrizni ■ csatlakozókat ellenőrizni
Az érzékelő nem kapcsol be	<ul style="list-style-type: none"> ■ nappali üzem esetén a szűrőküli érték éjszakai üzemre van beállítva ■ izzólámpa kiégett ■ hálózati kapcsoló kikapcsolva ■ biztosíték hibás ■ Az érzékelési terület nem az adott cél elérésére állították be 	<ul style="list-style-type: none"> ■ újra beállítani ■ izzólámpát kicserélni ■ bekapcsolni ■ új biztosíték, esetleg csatlakozást ellenőrizni ■ újra beállítani
Az érzékelő nem kapcsol ki	<ul style="list-style-type: none"> ■ folyamatos mozgás az érzékelési területen ■ a kapcsolt világítótest az érzékelési területen található, és a hőmérsékletváltozás hatására bekapcsol ■ a kapcsolt világítótest folyamatos világítási üzemmódban van (a LED világít) 	<ul style="list-style-type: none"> ■ a területet ellenőrizni és esetleg újra beállítani, ill. letakarni ■ a területet módosítani, ill. letakarni ■ a folyamatos világítási üzemmódot kikapcsolni
Az érzékelő mindig KI/BE kapcsol	<ul style="list-style-type: none"> ■ a kapcsolt világítótest az érzékelési területen található ■ állatok mozognak az érzékelési területen 	<ul style="list-style-type: none"> ■ területet átállítani, ill. letakarni, a távolságot megnövelni ■ a területet átállítani, ill. letakarni
Az érzékelő kéretlenül bekapcsol	<ul style="list-style-type: none"> ■ a szél mozgatja az érzékelési területen található fákat és bokrokat ■ az utcán elhaladó autók érzékelése ■ napfény esik a lencsére ■ az időjárás (szél, eső, hó), vagy a ventilátorokból, nyitott ablakokon át kiáramló levegő miatt a hőmérséklet hirtelen változik 	<ul style="list-style-type: none"> ■ területet átállítani ■ területet átállítani ■ az elhelyezett érzékelőt védelemmel ellátni, vagy a területet átállítani ■ a területet megváltoztatni, a felszerelés helyét áthelyezni
Hatótáv változás az érzékelőn	<ul style="list-style-type: none"> ■ megváltozott környezeti hőmérsékletek 	<ul style="list-style-type: none"> ■ hatótávolságot a hatótáv szabályozó gombbal átállítani, esetleg takaró fóliát használni

Üzemeltetés/ápolás

Az infravörös mozgásérzékelő a világítás automatikus kapcsolására alkalmas eszköz. Speciális riasztóberendezésekben nem használható, mivel nem rendelkezik az ilyen berendezésekre előírt szabotázsvedelemmel. Az időjárás körülmények hatással lehetnek a mozgásérzékelő működésére. Erős szellőkések, hóesés, eső,

jégeso helytelen működést eredményezhet, mivel a hőmérséklet hirtelen ingadozásait a felszülék nem tudja megkülönböztetni a hőforrásoktól. Az érzékelő elszennyeződött lencséjét nedves (tisztítószert neélküli) kendővel lehet megtisztítani.

(Rendelhető) tartozékok

Smart Remote EAN 4007841 009151

- Az RC9 távirányító helyett használható
- Okostelefon vagy tablet segítségével vezérelhető
- Töltse le a hozzávaló alkalmazást, és kapcsoljon össze vele Bluetooth-szal
- Az érzékelő felismerése és a paraméter leolvasása

A részletes leírások a mindenkori távirányítók kezelési útmutatójában találhatóak.

Jótállási nyilatkozat

Önök, mint a termék vevőjének, adott esetben jogában áll az eladóval szemben érvényesíteni az Önt törvényesen megillető hiánypótlási-, ill. termékszavatossági jogokat. Amennyiben léteznek ilyen jogok az Ön lakóhelye szerinti országban jelen jótállási nyilatkozatunk semmiben sem zútkíti és korlátozza azokat. A magunk részéről 5 év jótállást adunk arra, hogy az Ön által vásárolt STEINEL professzionális érzékelő termék kifogástalan minőségű és rendszeren működik. Szavatoljuk, hogy ez a termék mentes az anyaghibáktól, a gyártási és szerkezeti hibáktól. Szavatoljuk továbbá, hogy az összes elektronikus alkatrész és kábel működőképes, továbbá, hogy minden alkalmazott szerkezeti anyag és azok felülete hibátlan.

Ezért a garancia idő végéig ajánlatos gondosan megőriznie a vásárlási bizonylatát. A visszaküldés során keletkező szállítási költségekért és kockázatokért a STEINEL nem vállal felelősséget.

A jótállás érvényesítéséről a www.steinel-professional.de/garantie honlapunkon kap tájékoztatást

Amennyiben a garancia körébe eső esemény következett be, vagy a termékével kapcsolatban szeretne kérdezni valamit, bármikor felhívhat bennünket a +49 (0) 52 45 / 448 - 188 szervízvonal számán.

Jótállási igények érvényesítése

Amennyiben a termékével kapcsolatban reklamációval kíván élni, kérjük, hogy a terméket hiánytalanul és bérmentesítve küldje vissza a kereskedőjének vagy közvetlenül nekünk a STEINEL Vertrieb GmbH - Reklamációs Osztály - Dieselstraße 80-84, 33442 Herzberg-Clarholz címre, mellékelve az eredeti vásárlási bizonylatot, amelyen rajta kell lennie a vásárlás dátumának és a termék elnevezésének.

MŰKÖDÉSI

5 ÉV

GARANCIA

CZ Montážní návod

Vážení zákazníku,

děkujeme vám za důvěru, kterou jste nám projevili zakoupením svého nového infračerveného senzoru značky STEINEL. Rozhodli jste se pro ukázkový kvalitní produkt, který byl vyroben, testován a zabalen s největší možnou pečlivostí.

Před instalací se, prosím, seznámte s tímto montážním návodem. Pouze odborné provedení instalace a zprovoznění totiž zaručí dlouhý, spolehlivý a bezporuchový provoz. Přejeme vám, abyste byl s novým infračerveným senzorem naprosto spokojen.

zapnutí připojeného spotřebiče (např. osvětlení). Poněvadž tepelné záření neprochází překážkami, jako např. zdmi nebo skleněnými tabulemi, nedochází v těchto případech k jeho zaznamenání a tedy ani k zapnutí.

Princip činnosti

Přístroj je vybaven pyroelektrickými senzory, které zaznamenávají neviditelné tepelné záření vydávané pohyblivými se těly (osob, zvířat atp.). Takto zaznamenané tepelné záření je pak elektronicky převedeno na signál způsobující

zapnutí připojeného spotřebiče (např. osvětlení). Poněvadž tepelné záření neprochází překážkami, jako např. zdmi nebo skleněnými tabulemi, nedochází v těchto případech k jeho zaznamenání a tedy ani k zapnutí.

⚠ Bezpečnostní pokyny

- Připojované elektrické vedení nesmí být během montáže pod napětím. Proto je nejprve třeba vypnout proud a poté pomocí zkoušečky napětí zkontrolovat, zda je vedení bez napětí.
- Při instalaci senzoru se jedná o práci na síťovém napětí. Musí proto být provedena odborně podle obvyklých předpisů pro

instalaci elektrických zařízení a podmínek jejich připojení dle ČSN. (Ⓢ-VDE 0100, Ⓢ-ÖVE/ÖNORM E 8001-1, Ⓢ-SEV 1000)
■ Používejte jen originální náhradní díly.
■ Opravy může provést jen odborný servis.

Pokyny k instalaci

Místo montáže by mělo být vzdáleno nejméně 50 cm od jiného svítidla, poněvadž tepelné záření může mít za následek spínání senzoru. K dosažení optimálního zachytu musí být senzor instalován tangenciálně ke směru chůze.

Při poškození těsnicí pryže musí být otvory k průchodu kabelu utěsněny objímkou s dvojitou membránou M 16, popř. M 20.

V krytu je vyznačen otvor na kondenzovanou vodu ⑤. Může být otevřen při montáži na stěnu.

Při pozdější změně směru vedení musí být obnoven nástěnný držák ⑥.

K montáži na vnější rohy je přiložen rohový nástěnný držák.

Přívodní síťové vedení je tvořeno tří vodičovým kabelem (max. Ø vedení 9 mm):

L = fázový vodič (většinou černý, hnědý nebo šedý)

N = neutrální vodič (Ⓢ)

PE = ochranný vodič

Popis přístroje

- ① Adaptér na omítku
- ② Utěšňovací zátká
- ③ Krycí fólie
- ④ Kryt čočky
- ⑤ Otvor na kondenzovanou vodu
- ⑥ Nástěnný držák/senzorová jednotka
- ⑦ Rohový nástěnný držák

- ⑧ Zasuvací svorky
- ⑨ Pojistný šroub
- ⑩ Soumrakové nastavení
- ⑪ Časové nastavení
- ⑫ Nastavení dosahu





- Síťové přívodní vedení pod omítkou
- Síťové přívodní vedení na omítku

Příklady připojení

- I Svítidlo bez stávajícího neutrálního vodiče**
- II Svítidlo se stávajícím neutrálním vodičem**
- III Připojení prostřednictvím sériového přepínače ručního a automatického provozu**
- IV Připojení prostřednictvím přepínače trvalého osvětlení a automatického provozu**
Poloha I: Automatický provoz
Poloha II: Ruční provoz, trvalé osvětlení
Pozor: Není možné zařízení vypnout, lze pouze přepínat mezi polohou I a polohou II.

- a) Spotřebič, osvětlení max. 2 000 W (viz Technické parametry)
- b) Připojovací svorky senzoru
- c) Domovní vypínač
- d) Sériový domovní přepínač, ruční provoz, automatický provoz
- e) Domovní přepínač, automatika, trvalé osvětlení

Technické parametry

Rozměry (v × š × h):	74 × 114 × 128 mm
Výkon:	žárovky, max. 2 000 W při 230 V *1)
	osvětlovací trubice, max. 1 000 VA při 230 V (cos φ = 0,5)
	zapínací proud: max. 800 A/200 μs
 	elektronické předřadné zařízení *2): 30 × (1 × 18 W), 25 × (2 × 18 W) 25 × (1 × 36 W), 15 × (2 × 36 W) 20 × (1 × 58 W), 10 × (2 × 58 W)
Připojení k elektrické síti:	220–240 V AC 50/60 Hz
Úhel záhytu:	300° s úhlem otevření 180° rovněž i s ochranou proti podlezení a zpětným sledováním oblasti. Možné segmentové zatemnění oblasti záhytu
Dosah:	lze nastavit otočným regulátorem 3 směry nezávisle na sobě (2–20 m, teplotní stabilizace)
Senzorika:	4 senzory, 6 úrovní záhytu pro vzdálenou oblast a 5 pro ochranu proti podlezení, 1 360 spínacích rozsahů
Časové nastavení:	5 s – 15 min., impulzní režim
Soumrakové nastavení:	2–1 000 lx
Trvalé osvětlení:	nastavitelné (4 hod.)/(jen dálkovým ovládáním)
Trvalé vypnutí:	nastavitelné (4 hod.)/(jen dálkovým ovládáním)
Krytí:	IP 54 na základě 2K technologie

*1) Atest VDE

*2) Zářivky, úsporné žárovky, LED lampy s elektronickým předřadným zařízením (celková kapacita všech připojených předřadných zařízení pod uvedenou hodnotou).

Funkce přístroje

Po připojení k síti a připojení přístroje může být zařízení uvedeno do provozu. Senzor nejdříve realizuje fázi měření (40–50 s) (LED bliká ve vteřinovém taktu).

Poté mohou být provedena některá nastavení přímo na senzoru nebo za pomoci dálkového ovládní (viz kapitolu Dálkové ovládní).

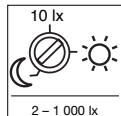

Soumrakové nastavení (prahová reakční hodnota) ⑩ (nastavení z výroby: provoz za denního světla 1 000 lx)

Požadovanou prahovou reakční hodnotu senzoru je možno nastavit plynule v rozmezí od asi 2 lx do 1 000 lx.

Upozornění: Požadovaná hodnota soumrakového nastavení může být uložena i za pomoci dálkového ovládní.

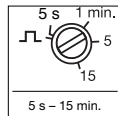

Časové nastavení (zpoždění zapnutí) ⑪ (nastavení z výroby: asi 10 s)

Požadovanou dobu, po kterou má spotřebič svítit, je možno nastavit plynule v rozmezí od asi 5 s do max. 15 min.

Impulzní režim:

Nastavíte-li regulátor do polohy "JL", nachází se přístroj v impulzním režimu, tzn. výstup bude asi na 2 vteřiny zapnut (např. pro schodišťový automat). Poté nebude senzor po dobu asi 8 vteřin reagovat na pohyb.

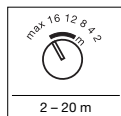

Nastavení dosahu ⑫ (nastavení z výroby: max. dosah)

3 otočnými regulátory lze nezávisle na sobě nastavit dosah 3 směry (vždy 100°). Tabulka ukazuje dosahy u různých montážních výšek a při tangenciálním směru chůze. Hodnoty platí pro rovný terén a teplotu 20 °C.

Krycí fólie ⑬

Nestačí-li nezávislé nastavení 3 senzorů, mohou být navíc použity krycí fólie (C), (D), (E) k dalšímu omezení oblasti záchytu (viz obr.). Krycí fólie (A) + (B) pod senzorem podstatně brání rozpoznávání malých zvířat. Tím přirozeně nedochází k záchytu těmito čocčkami, zejména ochrany proti podlezání.

Upozornění: Při použití krycí fólie (A) není zajištěna funkce dálkového ovládní (respektovat obr. ⑬).

Tip: Čočku navlhčete vodou s trochou čisticího prostředku a pak přiložte krycí fólii. Fólie se ihned pevně nepřilepí, a tak můžete pohodlně provést přesné nastavení. Po vyschnutí čisticího prostředku fólie pevně přilne.

Funkce dálkového ovládní RC9

Princip činnosti

Dálkové ovládní eNet RC9 usnadňuje instalaci větších osvětlovacích zařízení, protože již nemusí být každé svítidlo/každý senzor před instalací nastaveno/nastaven.

Dálkovým ovládním lze řídit libovolný počet svítidel/senzorů. Tlačítka eNet nemají žádnou funkci pro sensIQ S.

Funkce:

- 1 Nastavení jasu**
Požadovaná prahová reakční hodnota může být nastavena stisknutím tlačítka.
- 2** Provoz za denního světla (nezávisle na jasu – 1 000 lx)
- 3** Noční provoz (2 lx)
- 4** Nastavení jasu tlačítkem ukládání/konfiguračním režimem (Teach).
U požadovaných světelných poměrů, při kterých má senzor zareagovat na pohyb, je třeba stisknout toto tlačítko. Bude uložena aktuální hodnota.
- 5 Časové nastavení**
Požadovanou dobu svícení po posledním zaznamenaní pohybu lze stisknutím tlačítek nastavit na 10 s, 1 min., 5 min., 15 min.
- 6** Nastavení doby svícení na individuálně požadovanou dobu. Každý stisk tlačítka zvyšuje aktuální časové nastavení vždy o 1 minutu (max. 15 min.).
- 7** Po stisku tlačítka v senzorem provozu se na 4 hodiny rozsvítí svítidlo (stavová LED stále svítí). Po stisku tlačítka ve 4hodinovém provozu ON svítidlo na 4 hod. zhasne (stavová LED trvale svítí). 4hodinový provoz lze opustit po uplynutí nastaveného času tlačítkem Reset nebo ve 4hodinovém provozu VYP stisknutím tlačítka 4 h.

- 8 Instalační režim (zkušební režim)**
Instalační režim (Install) slouží ke kontrole funkce i oblasti záchytu. Nezávisle na jasu se svítidlo při pohybu rozsvítí na 5 s. Pohyb je signalizován stavovou LED. Instalační režim (Install) má přednost před všemi ostatními nastaveními. Po 10 minutách dojde k automatickému opuštění instalačního režimu (Install).
Po stisku tlačítka Reset dojde k okamžitému opuštění instalačního režimu (Install).
Pozor: Současně nelze používat konfigurační (Teach) a instalační (Install) režim.
- 9 Reset**
Zpětné dosazení všech nastavení na hodnoty manuálně nastavené na svítidle, popř. nastavené z výroby.

Montážní výška Nastavení otočného regulátoru	Standard			
	1,8 m	2,5 m	3 m	5 m
2	2 m	2 m	3 m	4 m
4	4 m	4 m	7 m	12 m
8	8 m	7 m	12 m	>20 m
12	13 m	12 m	>20 m	>20 m
16	19 m	16 m	>20 m	– ①)
max.	>20 m	>20 m	– ①)	– ①)

1) Nelze doporučit, omezený záchyt

Provozní poruchy

Porucha	Příčina	Náprava
Senzor je bez napětí	<ul style="list-style-type: none"> ■ Vadná pojistka, není zapnutý, přerušené vedení ■ Zkrat 	<ul style="list-style-type: none"> ■ Nová pojistka, zapnout síťový vypínač, zkontrolovat vedení pomocí zkoušečky napětí ■ Zkontrolovat připojení
Senzor nezapíná	<ul style="list-style-type: none"> ■ Při denním provozu je zvoleno soumrakové nastavení odpovídající nočnímu provozu ■ Vadná žárovka ■ Síťový vypínač v poloze vypnuto ■ Vadná pojistka ■ Oblast záchytu není přesně nastavena 	<ul style="list-style-type: none"> ■ Znovu nastavit ■ Vyměnit žárovku ■ Zapnout ■ Nová pojistka, popř. zkontrolovat připojení ■ Znovu seřídít
Senzor nevypíná	<ul style="list-style-type: none"> ■ Trvalý pohyb v oblasti záchytu ■ Spínaná lampa se nachází v oblasti záchytu a znovu spíná při změně teploty ■ Spínaná lampa se nachází v provozu trvalého osvětlení (LED svítí) 	<ul style="list-style-type: none"> ■ Zkontrolovat oblast a případně znovu seřídít, popř. zakrýt ■ Změnit oblast, popř. zakrýt ■ Deaktivovat provoz trvalého osvětlení
Senzor střídavě zapíná a vypíná	<ul style="list-style-type: none"> ■ Spínaná lampa se nachází v oblasti záchytu ■ V oblasti záchytu se pohybují zvířata 	<ul style="list-style-type: none"> ■ Přestavit oblast, popř. zakrýt její část, zvětšit vzdálenost ■ Přestavit oblast, popř. zakrýt její část
Senzor zapíná v nevhodnou dobu	<ul style="list-style-type: none"> ■ Vítr pohybuje stromy a keři v oblasti záchytu ■ Zaznamenávání pohybu aut na ulici ■ Na čočku dopadá sluneční světlo ■ Náhlá změna teploty způsobená povětrnostními vlivy (vítr, déšť, sníh) nebo odvětrávaným vzduchem proudícím od ventilátorů či z otevřených oken 	<ul style="list-style-type: none"> ■ Přestavit oblast záchytu ■ Přestavit oblast záchytu ■ Zajistit ochranu senzoru nebo přestavit oblast záchytu ■ Změnit oblast záchytu, změnit místo montáže
Změna dosahu senzoru	<ul style="list-style-type: none"> ■ Změny okolní teploty 	<ul style="list-style-type: none"> ■ Dosah přizpůsobit regulátorem dosahu (Ⓜ), popř. nasadit krycí fólie (Ⓜ)

Provoz a ošetřování

Infrachervený senzor je vhodný k automatickému zapínání osvětlení. Přístroj není vhodný pro speciální poplašné soustavy proti vloupání, protože není vybaven příslušným předepsaným zabezpečením proti sabotáži. Funkci hlásiče pohybu mohou ovlivňovat povětrnostní podmínky. Při silných poryvech větru, sněžení,

dešti nebo krupobití může dojít k chybnému zapnutí, poněvadž náhlé výkyvy teploty nemohou být odlišeny od účinku skutečných zdrojů tepla. Snímací čočka je v případě znečištění možno očistit vlhkým hadříkem (bez použití čistících prostředků).

Příslušenství (volitelně)

Dálkové ovládání Smart Remote EAN 4007841 009151

- Nahrazuje dálkové ovládání RC9
- Řízení prostřednictvím smartphonu nebo tabletu
- Zavést vhodnou aplikaci a vytvořit spojení prostřednictvím Bluetooth
- Rozpoznání senzoru a načtení parametrů

Podrobné popisy v návodech k obsluze příslušných dálkových ovládaní.

Prohlášení o záruce

Jako kupujícímu vám vůči prodávajícímu přináší zákonem předepsaná práva. Pokud tato práva ve vaší zemi existují, nejsou naším prohlášením o záruce zkrácena ani omezena. Poskytneme vám 5letou záruku na bezvadné provedení a řádnou funkčnost vašeho profesionálního senzorického výrobku značky STEINEL. Ručíme za to, že tento výrobek nemá materiálové, výrobní a konstrukční vady. Ručíme za funkčnost všech elektronických součástí a kabelů, i za nezávadnost všech použitých materiálů a jejich povrchů.

Uplatňování záruky

Chcete-li váš výrobek reklamovat, zašlete jej nedemontovaný a vyplacený s originálním dokladem o koupi, který musí obsahovat datum koupě a název výrobku, našemu prodejci nebo přímo nám, na adresu ELNAS s.r.o., Oblekovic 394, 671 81 Znojmo. Doporučujeme vám, abyste doklad o koupi do uplynutí záruční doby pečlivě uschovali. Společnost STEINEL neručí za přepravní náklady a rizika týkající se zpětného zaslání.

Další informace k uplatňování záruky jsou uvedeny na naší webové stránce www.steinel-professional.de/garantie

Jestliže budete uplatňovat reklamaci nebo máte nějaké dotazy týkající se výrobku, můžete nám kdykoli zavolat na servisní horkou linku +42 (0) 515 220 126.

CZ

FUNKČNÍ

5 let

ZÁRUKA

SK Návod na montáž

Váženy zákazník,

ďakujeme vám za dôveru, ktorú ste nám kúpou vášho nového infračerveného senzora STEINEL prejavili. Rozhodli ste sa pre kvalitný trendový výrobok, ktorý bol vyrobený, testovaný a zabalený s maximálnou starostlivosťou.

Pred inštaláciou sa oboznámte s týmto montážnym návodom. Pretože len správna inštalácia a uvedenie do prevádzky zaručujú dlhodobú spoľahlivosť a bezporuchovú prevádzku. Prajeme vám veľa spokojnosti s vašim novým infračerveným senzorom.

Princíp

Prístroj je vybavený pyrosenzormi, ktoré snímajú neviditeľné tepelné žiarenie pohybujúcich sa telies (osoby, zvieratá atď.). Toto zaznamenané tepelné žiarenie sa elektronicky spracuje a pripojený spotrebič (napr. svetidlo) sa zapne.

Cez prekážky, ako sú napr. múry alebo sklenené tabule, sa tepelné žiarenie nezaznamenáva a nedochádza teda ani k spínaniu.

⚠ Bezpečnostné pokyny

- Pri montáži musí byť pripájané elektrické vedenie bez napätia. Preto je potrebné najskôr vypnúť elektrický prúd a skontrolovať bezpečnosť vedenia pomocou skúšачky napätia.
- Pri inštalácii senzora ide o prácu na sieťovom napätí. Inštalácia sa preto musí vykonať podľa inštalčných predpisov a

podmienok pripojenia platných v danej krajine. (Ⓢ-VDE 0100, Ⓢ-ÖVE/ONORM E 8001-1, Ⓢ-SEV 1000)

- Používajte iba originálne náhradné diely,
- Opravy smú vykonávať iba autorizované opravovne.

Inštalčné pokyny

Miesto montáže by malo byť od iného svetidla vzdialené minimálne 50 cm, keďže tepelné žiarenie môže viesť k spínaniu senzora. Na dosiahnutie optimálneho snímania sa musí senzor nainštalovať tangenciálne k smeru pohybu.

V prípade poškodenia tesniacich gúm treba otvory na káble utiesniť prírubou s dvojitou membránou M 16, resp. M 20.

Na telese je naznačený otvor na odvod kondenzátu Ⓢ. Pri montáži na stenu je možné tento otvor spríechodniť.

Pri dodatočnej zmene smeru vedenia sa musí nástenný držiak Ⓢ namontovať nanovo.

Na montáž na vonkajších rohoch je k dispozícii pribalený rohový nástenný držiak.

Sieťové prívodné vedenie pozostáva z jedného 3-žilového kábla (max. Ø vodičov 9 mm):

- L** = fáza (zvyčajne čierna, hnedá alebo sivá)
- N** = neutrálny vodič
- PE** = ochranný vodič Ⓢ

Popis prístroja

- 1 adaptér pre nadomietkovú montáž
- 2 tesniaca zátka
- 3 krycia fólia
- 4 teleso šošovky
- 5 otvor na odvod kondenzátu
- 6 nástenný držiak/jednotka senzora
- 7 rohový nástenný držiak

- 8 zasúvacie svorky
- 9 poistná skrútka
- 10 nastavenie stmievania
- 11 nastavenie času
- 12 nastavenie dosahu
- 13 sieťové prípojné vedenie, podomietkové
- 14 sieťové prípojné vedenie, nadomietkové

Príklady zapojenia





- I svetidlo bez neutrálneho vodiča
- II svetidlo s neutrálnym vodičom
- III pripojenie cez sériový spínač pre manuálnu a automatickú prevádzku
- IV pripojenie cez prepínač pre režim nepretržitého svietenia a režim automatickej prevádzky

Poloha I: automatická prevádzka
Poloha II: manuálna prevádzka trvalého osvetlenia

Pozor: Vypnutie zariadenia nie je možné, jedine voľiteľná prevádzka medzi polohou I a polohou II.

- a) Spotrebič, osvetlenie max. 2000 W (pozri technické údaje)
- b) Pripájacie svorky senzora
- c) Interný domový spínač
- d) Interný sériový domový spínač, manuál, automatika
- e) Interný domový prepínač, automatika, nepretržité svietenie

Technické údaje

Rozmery (v × š × h):	74 × 114 × 128 mm
Výkon:	žiarovky, max. 2000 W pri 230 V *1)
	žiarivka, max. 1000 VA pri 230 V (cos φ = 0,5)
	Spínač prúdu: max. 800 A/200 μs
	EVG *2):
	30 × (1 × 18 W), 25 × (2 × 18 W)
	25 × (1 × 36 W), 15 × (2 × 36 W)
	20 × (1 × 58 W), 10 × (2 × 58 W)
Sieťová prípojka:	220 – 240 V AC, 50/60 Hz
Uhol snímania:	300° so 180° uhlom otvorenia, ako aj ochranou proti podlezaniu a sledovaním zadného poľa. Možnosť obmedzenia snímania po segmentoch
Dosah:	cez otočný regulátor nastaviteľný v 3 smeroch nezávisle od seba, (max. 2 – 20 m, tepelne stabilizovaný)
Senzorika:	4 senzory, 6 úrovní snímania pre vzdialenú oblasť a 5 pre ochranu proti podlezaniu, 1360 spínacích zón
Nastavenie času:	5 s – 15 min., impulzný režim
Nastavenie stmievania:	2 – 1000 lx
Trvalé svetlo:	spínateľné (4 hod.)/(iba cez diaľkové ovládanie)
Trvalé vypnutie:	spínateľné (4 hod.)/(iba cez diaľkové ovládanie)
Druh krytia:	IP 54 pomocou 2K technológie

*1) testované VDE

*2) Žiarivkové svetidlá, energeticky úsporné žiarovky, LED svetidlá s elektronickým predradeným prístrojom (celková kapacita všetkých pripojených predradených prístrojov pod uvedenou hodnotou).

Funkcie na prístroji

Po pripojení prístroja na elektrickú sieť a jeho zatvorení môžete systém uviesť do prevádzky. Senzor najprv vykoná zameriavaciu fázu (40 – 50 s) (LED blíka v sekundovom takte).

Následne môžete uskutočniť viaceré nastavenia priamo na senzore alebo pomocou diaľkového ovládania (pozri kapitolu diaľkové ovládanie).

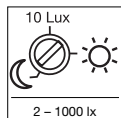

Nastavenie stmievania (prahu citlivosti) ⑩
(Nastavenie z výroby: prevádzka pri dennom svetle 1000 lx)

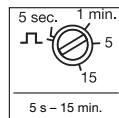

Nastavenie času (oneskorenie vypnutia) ⑪
(Nastavenie z výroby: cca 10 s)

Požadovaná doba svietenia pripojeného svietidla sa môže plynulo nastaviť od cca 5 s do max. 15 min.

Požadovaný prah citlivosti senzora sa môže nastaviť od cca 2 lx do 1000 lx.

Upozornenie:

Požadovanú hodnotu stmievania je možné uložiť aj pomocou diaľkového ovládania.

Impulzný režim:

Ak nastavíte regulátor na „JL“, nachádza sa prístroj v impulznom režime, t. j. výstup sa zapne na cca 2 s (napr. pre schodiskový automat). Potom senzor cca po dobu 8 sekúnd nereaguje na pohyb.

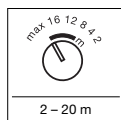

Nastavenie dosahu ⑫
(Nastavenie z výroby: max. dosah)

Nast. otoč. reg.	Montážna výška			
	1,8 m	2,5 m	3 m	5 m
2	2 m	2 m	3 m	4 m
4	4 m	4 m	7 m	12 m
8	8 m	7 m	12 m	>20 m
12	13 m	12 m	>20 m	>20 m
16	19 m	16 m	>20 m	- ①)
max.	>20 m	>20 m	- ①)	- ①)

1) neodporúča sa, obmedzené snímanie

Dosah sa dá pomocou 3 otočných regulátorov nezávisle nastaviť v 3 smeroch (vždy 100°). Tabuľka zobrazuje dosahy pri rôznych montážnych výškach a tangenciálnom smere pohybu. Hodnoty platia pre rovinný terén a teplotu 20 °C.

Krycie fólie ⑬

AK nezávislé nastavenie 3 senzorov nie je dostačujúce, je možné na ďalšie obmedzenie oblasti snímania použiť aj krycie fólie (C), (D), (E). Krycie fólie (A) + (B) pod senzorom značne redukujú rozpoznávanie malých zvierat. Takto sa samozrejme eliminuje snímanie týmito šošovkami, najmä ochrana proti podlezaniu.

Upozornenie: Pri použití krycej fólie (A) nie je zaručená funkcia diaľkového zohľadnenia (dodržiť obr. ③).

Tip: Na šošovku naneste trochu vody s čistiacim prostriedkom a potom nalepte kryciu fóliu. Takto sa fólia hneď neprilepí a senzor môžete pohodlne nastaviť. Po vyschnutí čistiaceho prostriedku ostane fólia držať.

Funkcie/diaľkové ovládanie RC9

Princíp

Voliteľný eNet diaľkový ovládač RC9 uľahčuje inštaláciu väčších osvetľovacích sústav, pretože sa tak nemusí pred inštaláciou nastavovať každé svietidlo/každý senzor.



Pomocou diaľkového ovládača môžete ovládať ľubovoľný počet svietidiel/senzorov. Tlačidlá eNet nemajú pre sensIQ S žiadnu funkciu.

Funkcie:

- 1 Nastavenie jasu**
Požadovaný prah citlivosti sa môže nastaviť stlačením tlačidla.
- 2** Prevádzka pri dennom svetle (nezávisle od jasu – 1000 lx)
- 3** Nočná prevádzka (2 lx)
- 4** Nastavenie jasu pomocou tlačidla uloženia/režimu Teach. Stlačte toto tlačidlo pri požadovaných svetelných podmienkach, pri ktorých má senzor v budúcnosti reagovať na pohyb. Aktuálna hodnota sa uloží do pamäte.
- 5 Nastavenie času**
Požadovaná doba svietenia po poslednom zaznamenaní pohybu sa môže nastaviť stlačením tlačidla na 10 s, 1 min., 5 min. alebo 15 min.
- 6** Nastavenie doby svietenia na individuálne požadovanú dobu. Každé stlačenie tlačidla zvýši aktuálne nastavenie času vždy o 1 min. (max. 15 min.)
- 7** Pri stlačení tlačidla v senzorevej prevádzke sa zapne svietidlo na 4 hod. (stavová LED trvalo svieti). Pri stlačení tlačidla v prevádzke 4 hod. ZAP. sa vypne svietidlo na 4 hod. (stavová LED trvalo svieti). Prevádzku 4 hod. možno opustiť uplynutím času, tlačidlom resetu alebo v prevádzke 4 hod. VYP. stlačením tlačidla 4 h.

- 8 Inštalčný režim (testovací režim)**
Inštalčný režim slúži na kontrolu funkčnosti, ako aj oblasti snímania. Nezávisle od jasu sa svietidlo v prípade pohybu zapne na 5 s. Pohyb sa signalizuje prostredníctvom stavovej LED.
Inštalčný režim má prednosť pred všetkými ostatnými nastaveniami. Po 10 minútach sa inštalčný režim automaticky opustí.
Po stlačení tlačidla Reset sa okamžite opustí inštalčný režim. Pozor: Nie je možné súčasne použiť režim Teach a inštalčný režim.
- 9 Reset**
Resetovanie všetkých nastavení na hodnoty, ktoré sú manuálne nastavené na svietidle, resp. na výrobné hodnoty.

Prevádzkové poruchy

Porucha	Príčina	Náprava
Senzor je bez napätia	<ul style="list-style-type: none"> ■ chybná poisťka, svietidlo nie je zapnuté, prerušené vedenie ■ skrat 	<ul style="list-style-type: none"> ■ nová poisťka, zapnúť sieťový spínač, skontrolovať vedenie pomocou prístroja na meranie napätia ■ skontrolovať pripojenia
Senzor nezapína	<ul style="list-style-type: none"> ■ pri dennej prevádzke, nastavenie stmievania je nastavené na nočnú prevádzku ■ žiarovka je chybná ■ sieťový spínač vypnutý ■ chybná poisťka ■ oblasť snímania nie je cieľene nastavená 	<ul style="list-style-type: none"> ■ nastaviť nanovo ■ vymeniť žiarovku ■ zapnúť ■ vymeniť poisťku, príp. skontrolovať pripojenie ■ nastaviť nanovo
Senzor nevypína	<ul style="list-style-type: none"> ■ trvalý pohyb v oblasti snímania ■ spinané svietidlo sa nachádza v oblasti snímania a nanovo sa zapína zmenou teploty ■ spinané svietidlo sa nachádza v režime nepretržitého svietenia (LED svieti) 	<ul style="list-style-type: none"> ■ skontrolovať oblasť snímania a príp. nanovo nastaviť, resp. zakryť ■ zmeniť oblasť snímania, resp. zakryť ■ vypnúť režim nepretržitého svietenia
Senzor neustále zapína/vypína	<ul style="list-style-type: none"> ■ v oblasti snímania sa nachádza spinané svietidlo ■ zvieratá sa pohybujú v oblasti snímania 	<ul style="list-style-type: none"> ■ prestaviť oblasť, resp. prekryť, zväčšiť vzdialenosť ■ prestaviť oblasť, resp. prekryť
Senzor nežiaduco zapína	<ul style="list-style-type: none"> ■ vietor hýbe stromami a kríkmi v oblasti snímania ■ dochádza k snímaniu automobilov na ceste ■ slnečné svetlo dopadá na šošovku ■ náhla zmena teploty spôsobená počasím (vietor, dážď, sneh) alebo vyfukovaným vzduchom z ventilátorov, otvorených okien 	<ul style="list-style-type: none"> ■ prestaviť oblasť ■ prestaviť oblasť ■ namontovať senzor chránene alebo prestaviť oblasť ■ zmeniť oblasť snímania, preložiť miesto montáže
Zmena dosahu senzora	<ul style="list-style-type: none"> ■ iné teploty okolia 	<ul style="list-style-type: none"> ■ Prispôsobiť dosah pomocou regulátora dosahu , príp. použiť krycie fólie 

Prevádzka/starostlivosť

Infrachervený senzor je vhodný na automatické zapínanie svetla. Nie je vhodný na špeciálne zapínanie svetla. Nie je vhodný na špeciálne poplašné systémy proti vládaniu, keďže nie je predpísaným spôsobom zabezpečený proti zneužitiu. Poveternostné vplyvy môžu ovplyvniť funkčnosť pohybového senzora.

Pri silnom vetre, snehu, daždi a krupobití môže dôjsť k chybnému spusteniu, pretože senzor nedokáže odlišiť náhle výkyvy teploty od zdrojov tepla. Snímaciu šošovku môžete v prípade znečistenia vyčistiť pomocou vlhkej handričky (bez čistiaceho prostriedku).

Príslušenstvo (voliteľné)

Diaľkové ovládanie Smart Remote EAN 4007841 009151

- nahrádza diaľkový ovládač RC9
- ovládanie cez smartfón alebo tablet
- načítanie vhodnej aplikácie a spojenie cez Bluetooth
- rozpoznanie senzora a vyčítanie parametrov

Podrobné popisy nájdete v návodoch na obsluhu príslušných diaľkových ovládání.

Záručné vyhlásenie

Ako kupujúcemu vám voči predajcovi prináležia zákonom stanovené práva. Pokiaľ takéto práva vo vašej krajine existujú, naše záručné vyhlásenie ich nekráti ani inak neobmedzuje. Poskytneme vám 5-ročnú záruku na bezchybný stav a náležité fungovanie vášho výrobku STEINEL zo série Professional Sensorik. Garantujeme, že tento výrobok neobsahuje žiadne materiálové, výrobné ani konštrukčné chyby. Garantujeme funkčnosť všetkých elektronických súčiastok a káblov, ako aj bezchybnosť všetkých použitých materiálov a ich povrchov.

Uplatnenie záruky

Ak chcete svoj výrobok reklamovať, zašlite ho v kompletnom stave a s uhradenými prepravnými nákladmi spolu s originálnym dokladom o kúpe, ktorý musí obsahovať dátum kúpy a označenie výrobku, svojmu predajcovi alebo priamo nám na adresu **NECO SK, a.s. Ružová 111, 019 01 Ilava**. Odporúčame vám, aby ste si svoj doklad o kúpe starostlivo uchovali až do uplynutia záručnej doby. Za prepravné náklady a riziká spojené so spätným zaslaním nepreberá spoločnosť STEINEL žiadnu zodpovednosť.

Informácie o možnostiach uplatnenia záručného prípadu nájdete na našej stránke www.neco.sk

Ak u vás došlo k záručnému prípadu alebo ak máte otázky týkajúce sa výrobku, môžete nás kedykoľvek telefonicky kontaktovať na našej servisnej linke: +421(0)42 44 56 710.

ZÁRUKA

5 rokov

FUNKČNOSTI

PL Instrukcja montażu (tłumaczenie instrukcji oryginalnej)

Szanowny Kliencie!

Dziękujemy za okazane zaufanie i zakup nowego czujnika na podczerwień firmy STEINEL. Jest to wysokiej jakości, wydajny produkt, który wyprodukowano, przetestowano i zapakowano z niezwykłą starannością.

Zasada działania

Urządzenie jest wyposażone w pirodetektory, które odbierają niewidzialne promieniowanie ciepłe, emitowane przez poruszające się ciała (ludzi, zwierząt itp.). Zarejestrowane w ten sposób promieniowanie ciepłe jest przetwarzane

Przed instalacją należy zapoznać się z niniejszą instrukcją montażu. Tylko prawidłowa instalacja i uruchomienie urządzenia zapewniają długoletnią, niezawodną i bezusterkową eksploatację. Zyczymy wiele radości z użytkowania nowego czujnika ruchu na podczerwień.

przez układ elektroniczny, powodując włączenie podłączonego odbiornika energii (np. lampy). Przeszkody, np. mury lub szklane szyby, nie pozwalają na wykrycie promieniowania ciepłego, a zatem nie następuje załączenie lampy.

⚠ Zasady bezpieczeństwa

- Przewód zasilający, który należy podłączyć w czasie montażu, nie może być pod napięciem. Dlatego najpierw należy wyłączyć prąd i sprawdzić brak napięcia za pomocą próbniaka.
- Podczas instalacji czujnika wykonywana jest praca przy obecności napięcia sieciowego. Dlatego należy ją wykonać fachowo, zgod-

nie z obowiązującymi przepisami dotyczącymi instalacji i podłączania do zasilania elektrycznego. (Ⓢ-VDE 0100, Ⓢ-ÖVE/ÖNORM E 8001-1, Ⓢ-SEV 1000)

- Stosować tylko oryginalne części zamienne.
- Naprawy mogą wykonywać jedynie autoryzowane punkty serwisowe.

Wskazówki dotyczące instalacji

Miejsce montażu powinno być oddalone o co najmniej 50 cm od następnej lampy oświetleniowej, ponieważ promieniowanie ciepłe może powodować załączenie czujnika. Aby uzyskać optymalne wykrywanie, czujnik musi być zainstalowany stycznie do kierunku ruchu.

W razie uszkodzenia gumowej uszczelki, otwory do przeprowadzenia przewodów należy uszczelnić za pomocą uszczelki dwuprzepionowej M 16 lub M 20.

W obudowie jest zaznaczony otwór na skropliny (5). W przypadku montażu na ścianie można go przebić.

Przy późniejszych zmianach zakresu dostawy należy wymienić wspornik naścienny (6).

Do montażu na narożnikach służy narożny uchwyt naścienny znajdujący się w zestawie.

Przewód zasilający jest kablem 3-żyłowym (maks. Ø przewodów 9 mm).

L = przewód fazowy (najczęściej czarny, brązowy lub szary)

N = przewód neutralny

PE = przewód ochronny (Ⓢ)

Opis urządzenia

- 1 Adapter natynkowy
- 2 Zaślepka uszczelniająca
- 3 Folia osłaniająca
- 4 Obudowa soczewki
- 5 Otwór na skropliny
- 6 Uchwyt naścienny/zespół czujnika
- 7 Narożny uchwyt naścienny

- 8 Zaciski wtykowe
- 9 Śruba zabezpieczająca
- 10 Ustawianie progu czułości zmierzchovej
- 11 Ustawianie czasu
- 12 Ustawianie zasięgu czujnika
- 13 Zasilanie sieciowe, przewód podtynkowy
- 14 Zasilanie sieciowe, przewód natynkowy

Przykłady podłączenia

- I **Oprawa bez przewodu neutralnego**
- II **Oprawa z przewodem neutralnym**
- III **Podłączenie przez przełącznik wewnątrz budynku dla trybu ręcznego i automatycznego**
- IV **Podłączenie przez przełącznik schodowy dla światła stałego i trybu automatycznego**

Położenie I: tryb automatyczny

Położenie II: tryb ręczny

Stałe oświetlenie

Uwaga: wyłączenie urządzenia nie jest możliwe, można tylko przełączać między pozycją I a pozycją II.

- a) odbiornik energii, oświetlenie o poborze mocy maks. 2000 W (patrz Dane techniczne)
- b) zaciski przyłączeniowe czujnika ruchu
- c) wyłącznik wewnątrz budynku
- d) wyłącznik wewnątrz budynku, tryb ręczny/automatyczny
- e) wyłącznik schodowy wewnątrz budynku, tryb automatyczny, światło stałe

Dane techniczne

Wymiary (wys. x szer. x gł.): 74 x 114 x 128 mm

Moc:



żarówki, maks. 2000 W przy 230 V ^{*1)}



świetlówka, maks. 1000 VA przy 230 V (cos φ = 0,5)



Prąd włączeniowy: maks. 800 A / 200 μs

EVG ^{*2)}:

30 x (1 x 18 W), 25 x (2 x 18 W)

25 x (1 x 36 W), 15 x (2 x 36 W)

20 x (1 x 58 W), 10 x (2 x 58 W)

Zasilanie sieciowe: 220-240 V AC 50/60 Hz

Kąt wykrywania: 300° z kątem rozwarcia 180° i zabezpieczeniem przed podpełzaniem oraz kontrolowaniem obszaru z tyłu. Możliwość segmentowego ograniczenia obszaru wykrywania

Zasięg: możliwość niezależnej regulacji pokrętłem w 3 kierunkach, (2-20 m, ze stabilizacją temperaturową)

Technika sensorowa: 4 czujniki, 6 poziomów wykrywania do dalekiego zasięgu i 5 do zabezpieczenia przed podpełzaniem, 1360 stref przełączania

Ustawienie czasu: 5 s – 15 min, tryb impulsowy

Ustawianie progu czułości zmierzchovej: 2-1000 luksów

Światło stałe: przełączalne (4 h) / (tylko za pomocą pilota)

Światło stałe wyl.: przełączalne (4 h) / (tylko za pomocą pilota)

Stopień ochrony: IP 54 przez technologię 2K

^{*1)} sprawdzone wg VDE

^{*2)} Świetłówki, żarówki energooszczędne, żarówki LED z elektronicznym statecznikiem (całkowita wydajność wszystkich podłączonych stateczników poniżej podanej wartości).

Funkcje w urządzeniu

Po podłączeniu do zasilania sieciowego i za-
mknięciu obudowy można uruchomić urządze-
nie. Czujnik przeprowadza najpierw fazę
pomiarową (40–50 s; dioda LED miga z częstot-
liwością co jedną sekundę).

Następnie można skonfigurować ustawienia
bezpośrednio na czujniku lub za pomocą pilota
(patrz rozdział Pilot zdalnego sterowania).

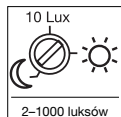

**Ustawianie progu czułości
zmierniczej
(próg zadziałania) ⑩**
(ustawienie fabryczne:
praca przy świetle dziennym,
próg czułości 1000 luksów)

Żądany próg czułości czujnika można usta-
wić w zakresie od ok. 2 do 1000 luksów.

Wskazówka:

Żądana wartość progu czułości zmierniczej
można także zapisać za pomocą pilota.

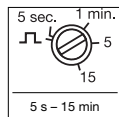

**Ustawianie czasu
(opóźnienie wyłączenia) ⑪**
(ustawienie fabryczne:
ok. 10 sekund)

Wymagany czas świecenia podłączonego od-
biornika można ustawić płynnie w zakresie od
ok. 5 s do maks. 15 min.

Tryb impulsowy:

Po ustawieniu pokrętki w pozycji „□” urzą-
dzenie działa w trybie impulsowym, tzn. wy-
ście jest włączane na czas ok. 2 sekund (np.
w przypadku automatycznego sterowania
oświetleniem). Następnie przez ok. 8 sekund
czujnik nie reaguje na ruch.

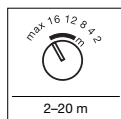

**Ustawianie zasięgu
czujnika ⑫**
(ustawienie fabryczne:
maksymalny zasięg)

Zasięg czujnika można ustawiać niezależnie od siebie w 3 kierunkach (po 100°) za pomocą 3 po-
kręteł. W tabeli przedstawiono wartości zasięgu czujnika przy różnych wysokościach montażu i
stycznym kierunku ruchu. Wartości obowiązują przy równym terenie i temperaturze 20°C.

Ustawienie pokrętki	Wysokość montażu			
	1,8 m	2,5 m	3 m	5 m
2	2 m	2 m	3 m	4 m
4	4 m	4 m	7 m	12 m
8	8 m	7 m	12 m	>20 m
12	13 m	12 m	>20 m	>20 m
16	19 m	16 m	>20 m	– ①)
maks.	>20 m	>20 m	– ①)	– ①)

1) Niezalecane, ograniczone wykrywanie.

Folie osłaniające ⑬

Jeżeli niezależne ustawienie 3 czujników nie wystarczy, można dodatkowo zastosować folie osła-
niające (C), (D), (E), umożliwiające dodatkowe ograniczenie obszaru wykrywania (patrz rysunek).
Folie osłaniające (A) + (B) pod czujnikiem znacznie ograniczają wykrywanie małych zwierząt. Oczy-
wiście powoduje to także dezaktywowanie wykrywania przez te soczewki, zwłaszcza zabezpiecze-
nia przed podpełzaniem.

Wskazówka: W przypadku wykorzystania folii osłaniającej (A) nie można zagwarantować prawidło-
wego działania pilota zdalnego sterowania (uwzględnij rys. ③).

Porada: Nanieś na soczewkę niewielką ilość wody ze środkiem do czyszczenia, a następnie za-
łóż folię osłaniającą. Dzięki temu folia nie przyklei się od razu i można ją wygodnie wyrównać.
Po wyschnięciu środka do czyszczenia folia przylgnie do powierzchni.

Funkcje pilota zdalnego sterowania RC9

Zasada działania

Pilot zdalnego sterowania eNet RC9 ułatwia
montaż większych instalacji oświetleniowych,
ponieważ przed montażem nie jest wymagane
ustawianie każdej lampy/każdego czujnika.

Za pomocą pilota zdalnego sterowania można
obsługiwać dowolną liczbę lamp/czujników.
Przyciski eNet nie posiadają funkcji przypisa-
nych do sensIQ S.

Funkcje:

- 1 Ustawianie stopnia jasności**
Wymagany próg czułości czujnika
ustawiany można ustawić po prostu
przez wciśnięcie przycisku.
- 2 Tryb światła dziennego (niezależny
od stopnia jasności - 1000 luksów)**
- 3 Tryb pracy nocnej (2 luksy)**
- 4 Ustawianie jasności przyciskiem
pamięci/trybu wyłączenia.**
Po pojawieniu się warunków
świetlnych, przy których czujnik po-
winien w przyszłości zareagować na
ruch, należy nacisnąć ten przycisk.
Aktualna wartość zostanie zapisana
w pamięci.
- 5 Ustawianie czasu**
Żądany czas świecenia lampy po
ostatnim wykryciu ruchu można usta-
wić za pomocą przycisków na
wartość 10 s, 1 min, 5 min, 15 min.
- 6 Ustawianie czasu świecenia lampy
zgodnie z indywidualnymi życze-
niami. Każde naciśnięcie przycisku
wydłuża aktualne ustawienie czasu o
1 minutę (maks. 15 min).**
- 7 Po wciśnięciu przycisku w trybie
czujnika lampa zostaje włączona na
4 godziny (dioda LED świeci świa-
tłem ciągłym). Po wciśnięciu przy-
cisku w trybie 4 h-ON lampa zostaje
wyłączona na 4 godziny (dioda LED
świeci światłem ciągłym). Tryb 4 h
zostanie zakończony poprzez
upłynięcie czasu, naciśnięcie przy-
cisku resetu lub w trybie 4 h WYL.
poprzez naciśnięcie przycisku 4 h.**

- 8 Tryb instalacyjny (tryb testowy)**
Tryb instalacyjny służy do sprawdza-
nia działania oraz obszaru wykrywa-
nia. Niezależnie od jasności lampa
włącza się na czas ok. 5 sekund,
jeśli wykryty zostanie ruch. Ruch jest
sygnalizowany za pomocą diody
LED.
Tryb instalacyjny ma priorytet
wyższy niż pozostałe ustawienia.
Tryb instalacyjny wyłącza się auto-
matycznie po upływie 10 minut.
Tryb instalacyjny wyłącza się od razu
po naciśnięciu przycisku Reset.
Uwaga: tryb samouczenia oraz tryb
instalacyjny nie mogą działać
równocześnie.
- 9 Resetowanie**
Resetowanie wszystkich wartości do
wartości ustawionych na lampie
ręcznie lub do ustawień fa-
brycznych.

Usterki		
Usterka	Przyczyna	Usuwanie
brak napięcia zasilającego czujnik	<ul style="list-style-type: none"> ■ przepalony bezpiecznik, wyłączony wyłącznik sieciowy, przerwy przewod ■ zwarcie 	<ul style="list-style-type: none"> ■ założyć nowy bezpiecznik, włączyć wyłącznik sieciowy, sprawdzić przewod próbnikiem napięcia ■ sprawdzić przyłącza
czujnik nie włącza się	<ul style="list-style-type: none"> ■ przy dziennym trybie pracy ustawiono próg czułości zmierzchovej dla nocnego trybu pracy ■ uszkodzona żarówka ■ wyłączony wyłącznik sieciowy ■ uszkodzony bezpiecznik ■ niedokładnie ustawiony obszar wykrywania czujnika 	<ul style="list-style-type: none"> ■ ustawić na nowo ■ wymienić żarówkę ■ włączyć ■ założyć nowy bezpiecznik, ewentualnie sprawdzić podłączenie elektryczne ■ wyregulować ponownie
czujnik nie wyłącza się	<ul style="list-style-type: none"> ■ w obszarze wykrywania czujnika ciągle coś się porusza ■ podłączona oprawa znajduje się w obszarze wykrywania czujnika i włącza się stale na skutek zmiany temperatury ■ podłączona oprawa jest włączona w trybie stałego świecenia (świeci dioda LED) 	<ul style="list-style-type: none"> ■ skontrolować obszar wykrywania czujnika, w razie potrzeby ponownie wyregulować lub zasłonić przesłonami ■ zmienić obszar wykrywania czujnika lub zasłonić go przesłonami ■ wyłączyć tryb stałego świecenia
czujnik stale włącza się i wyłącza	<ul style="list-style-type: none"> ■ podłączona oprawa znajduje się w obszarze wykrywania czujnika ■ w obszarze wykrywania czujnika poruszają się zwierzęta 	<ul style="list-style-type: none"> ■ zmienić obszar wykrywania czujnika lub zasłonić go przesłonami, zwiększyć odstęp ■ zmienić obszar wykrywania czujnika lub zasłonić przesłonami
czujnik włącza się w niepożądanym momencie	<ul style="list-style-type: none"> ■ wiatr porusza gałęziami drzew i krzewami w obszarze wykrywania czujnika ■ czujnik rejestruje ruch pojazdów na ulicy ■ na soczewkę padają promienie słoneczne ■ gwałtowne zmiany temperatury na skutek czynników atmosferycznych (wiatr, deszcz, śnieg) lub nadmuch z wentylatorów, otwartych okien 	<ul style="list-style-type: none"> ■ zmienić obszar wykrywania ■ zmienić obszar wykrywania ■ zamontować czujnik w osłoniętym miejscu lub zmienić obszar wykrywania ■ zmienić obszar wykrywania czujnika, zmienić miejsce montażu
zmiana zasięgu wykrywania czujnika	<ul style="list-style-type: none"> ■ inne temperatury otoczenia 	<ul style="list-style-type: none"> ■ dopasować zasięg czujnika za pomocą regulatora (Ⓜ), w razie potrzeby zastosować folie osłaniające (Ⓜ)

Eksplotacja/konserwacja

Czynnik ruchu na podczerwień jest przeznaczony do automatycznego włączania światła. Urządzenie nie nadaje się do specjalnych instalacji antywłamaniowych, ponieważ nie jest wyposażone w przewidziane przepisami zabezpieczenie antysabotażowe. Czynniki atmosferyczne mogą wpływać na działanie

czujnika ruchu. Silne porywy wiatru, śnieg, deszcz lub grad mogą spowodować błędne zadziałanie czujnika, ponieważ nagłe zmiany temperatury nie dają się odróżnić od źródła ciepła. Zabrudzoną soczewkę czujnika można oczyścić wilgotną ściereczką (bez użycia środków czyszczących).

Osprzęt (opcja)

Smart Remote EAN 4007841 009151

- Zastępuje pilota zdalnego sterowania RC9
- Sterowanie za pomocą smartfonu lub tablety
- Wystarczy ściągnąć odpowiednią aplikację i połączyć za pomocą Bluetooth
- Rozpoznanie czujnika i odczytanie parametrów

Szczegółowy opis w instrukcjach obsługi danego pilota zdalnego sterowania.

Deklaracja gwarancji

Jako kupującemu w razie potrzeby przysługują Państwu w stosunku do sprzedającego prawa z tytułu rekojmi. O ile prawa te obowiązują w Państwa kraju, to nie ulegają one na podstawie naszej deklaracji gwarancji ani skróceniu ani ograniczeniu. Udzielamy Państwu 5-letniej gwarancji na nienaganną ja-kość i prawidłowe funkcjonowanie zakupionego przez Państwa profesjonalnego produktu techniki czujników firmy STEINEL. Gwarantujemy, że produkt ten jest wolny od wad materiałowych, produkcyjnych i konstrukcyjnych. Gwarantujemy prawidłowe funkcjonowanie wszystkich podzespołów elek-tronicznych i kabli, a także, że wszystkie zastosowane materiały i ich powierzchnie są wolne od wad.

Dochodzenie roszczeń

Gwarancja jest ważna jedynie kompletnie wypełniona z podpisem Sprzedawcy potwierdzającym wa-runki gwarancji. Gwarancja na sprzedany towar konsumpcyjny nie wyłącza, nie ogranicza ani nie za-wiesza uprawnień kupującego wynikających z rekojmi/niezgodności towaru z umową na podstawie dowodu zaku-pu. Z tego powodu zalecamy staranne przechowywanie dowodu zakupu.

Reklamowany towar w stanie kompletnym prosimy przesłać do swojego Sprzedawcy lub bezpośrednio do „LE” Spółka z ograniczoną odpowiedzialnością sp. k.(dawniej „Lange Łukaszuk” spółka jawna) ul. Wrocławska 43, Byków, 55-095 Mirków, tel. 71 39-80-841. Dostawcami uszkodzonych urządzeń do za-kladu serwisowego „LE” Spółka z ograniczoną od-powiedzialnością sp. k. (dawniej „Lange Łukaszuk” sp. j.) są spedytorzy DHL, Schenker lub Poczta Polska - przesyłka zwykła.

W przypadku pytań dotyczących gwarancji oraz produktów jesteśmy dostępni pod nume-rem telefonu +48- 71 398 08 18.

RO Instrucțiuni de montare

Stimați clienți,

Vă mulțumim pentru încrederea manifestată prin achiziționarea acestui senzor infraroșu STEINEL. Ați ales un produs de calitate inovator, care a fost fabricat, verificat și ambalat foarte atent.

Principiul de funcționare

Aparatul este echipat cu senzori piroelectrici care detectează radiațiile termice invizibile ale corpurilor în mișcare (oameni, animale, etc.). Radiațiile termice înregistrate sunt convertite de un sistem electronic, care activează un con-

ținut de efectuaarea lucrărilor de instalare, vă rugăm să parcurgeți prezentele instrucțiuni de montare. Căci numai o instalare și o punere în funcțiune corespunzătoare asigură o funcționare de lungă durată, fiabilă și fără defecțiuni. Vă dorim să vă bucurați de noul dumneavoastră senzor infraroșu STEINEL.

sumator conectat (de ex. o lampă). Obstacolele, cum ar fi zidurile sau geamurile, nu permit detecția radiațiilor termice, nefăcând deci posibilă comutarea lămpii.

⚠️ Instrucțiuni de siguranță

- Înaintea montării cablul electric trebuie să fie scos de sub tensiune. Din acest motiv, în primul rând se decuplează curentul și se verifică absența tensiunii cu ajutorul unui creion de tensiune.
- Instalarea senzorului presupune o intervenție la rețeaua electrică. Prin urmare, aceasta trebuie efectuată corect, conform

instrucțiunilor de instalare și condițiilor de conectare uzuale în țara respectivă.
(Ⓢ)-VDE 0100, (Ⓢ)-ÖVE/ÖNORM E 8001-1, (Ⓢ)-SEV 1000

- Se vor utiliza numai piese originale.
- Reparațiile se vor executa numai în ateliere specializate.

Modul de instalare

Locul de montaj trebuie să se afle la o distanță de cel puțin 50 cm de o altă lampă, întrucât radiația termică a acesteia poate produce comutarea senzorului. Pentru a obține o detecție optimă, senzorul trebuie montat tangențial față de direcția de mers.

Pentru montarea în colțurile exterioare, în setul de livrare este inclus un suport de perete pentru colț.

Circuitul de alimentare este format dintr-un cablu cu 3 fire (diam. max. al cablurilor 9 mm):

- L** = conductor de fază (de cele mai multe ori negru, maro sau gri)
- N** = conductor neutru
- PE** = conductor de protecție (Ⓢ)

Descrierea produsului

- ① Adaptor pe tencuială
- ② Garnitură de etanșare
- ③ Obturatoare
- ④ Carcasa lentilei

- ⑤ Orificiu pentru evacuarea apei de condens
- ⑥ Suport de perete/unitate senzor
- ⑦ Suport de perete pentru montare pe colț

- ⑧ Rigleta electrică

- ⑨ Șurub de siguranță

- ⑩ Reglare crepuscularitate

- ⑪ Temporizare

- ⑫ Reglare rază de acțiune

- Conexiune la rețea cu cablu sub tencuială

- Conexiune la rețea cu cablu pe tencuială

Exemple de conectare

I Corp de iluminat fara fir de nul disponibil

II Corp de iluminat cu fir de nul disponibil

III Conexiune prin întrerupător în serie pentru regim manual și automat

IV Conexiune printr-un întrerupător cap scară pentru aprindere permanentă și pentru regim automat

Poziția I: Regim automat



Poziția II: Regim manual

Aprindere permanentă

Atenție: Nu este posibilă o decuplare a instalației, ci numai un regim la alegere între poziția I și poziția II.

- a) Consumator, iluminare max. 2000 W (vezi Datele tehnice)
- b) Borne de conexiune ale senzorului
- c) Întrerupător montat în interior
- d) Întrerupător în serie montat în interior pentru regim manual și automat
- e) Întrerupător cap scară pentru regim automat și aprindere permanentă

Date tehnice

Dimensiuni (l x l x A):	74 x 114 x 128 mm
Putere:	becuri, max. 2000 W la 230 V ^{*1)}
	tuburi fluorescente, max. 1000 VA la 230 V (cos φ = 0,5)
	Curent de pornire: max. 800A / 200 μs
 	balast electronic ^{*2)} : 30 x (1 x 18 W), 25 x (2 x 18 W) 25 x (1 x 36 W), 15 x (2 x 36 W) 20 x (1 x 58 W), 10 x (2 x 58 W)
Alimentare de la rețea:	220 - 240 V AC 50/60 Hz
Unghi de detecție:	300° cu unghi de deschidere de 180°, precum și protecție împotriva trecerii pe sub senzor și supravegherea zonei din spate. Este posibilă dezactivarea detecției în anumite segmente
Rază de acțiune:	reglabilă cu butoane pe 3 direcții, independente una de alta, (2 – 20 m, stabilizat la temperatură)
Senzori:	4 senzori, 6 planuri de detecție pentru domeniul îndepărtat și 5 pentru protecție la pătrundere pe dedesubt, 1360 zone de comutare
Temporizare:	5 sec. – 15 min., mod de lucru în impulsuri
Reglare luminozitate la comutare:	2 – 1000 lucși
Lumină continuă:	comutabilă (4 h) / (numai prin telecomandă)
Stingere permanentă:	comutabilă (4 h) / (numai prin telecomandă)
Grad de protecție:	IP 54 prin tehnologia 2K

^{*1)}verificat VDE

^{*2)}Lămpi cu tub fluorescent, lămpi cu consum redus de energie, lămpi cu LED-uri cu stabilizator electronic (capacitatea totală a tuturor stabilizatoarelor conectate sub valoarea indicată).

Funcțiile aparatului

După ce ați realizat conectarea la rețea și ați închis aparatul, instalația poate fi pusă în funcțiune. Senzorul execută mai întâi o fază de măsurare (40 – 50 sec.) (LED-ul luminează intermitent, o dată pe secundă).

Ulterior se pot realiza mai multe setări, direct la senzor sau prin telecomandă (v. capitolul Telecomandă).

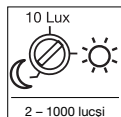

Reglarea crepuscularității (pragul de declanșare) ⑩
(valoarea setată din fabrică: regim de zi 1000 lucși)

Pragul dorit de declanșare a senzorului se poate seta de la cca. 2 lucși până la 1000 de lucși.

Indicație:

Valoarea de declanșare dorită poate fi salvată și prin intermediul telecomenzii.

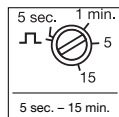

Temporizarea (temporizarea deconectării) ⑪
(valoarea setată din fabrică: circa 10 sec.)

Durata de iluminare dorită a consumatorului conectat poate fi reglată continuu de la circa 5 secunde la maxim 15 minute.

Mod Impuls:

Dacă poziționați potențiometrul pe "Л" aparatul trece în modul Impuls, adică ieșirea este alimentată timp de cca. 2 secunde (de exemplu pentru un automat de scară). După aceasta, timp de cca. 8 secunde, senzorul nu mai reacționează la mișcare.

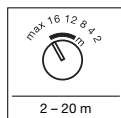

Reglarea razei de acțiune ⑫
(reglaj din fabrică: raza de acțiune max.)

Raza de acțiune poate fi reglată cu ajutorul a 3 butoane pe 3 direcții (de câte 100°) în mod independent una de alta. Tabelul indică razele de acțiune în funcție de diverse înălțimi de montaj și direcția de mers tangențială. Valorile sunt valabile în condițiile unui teren plan și la o temperatură de 20° C.

Obturatoroarea ⑬

Dacă setarea independentă a celor 3 senzori nu este suficientă, suplimentar se pot utiliza Obturatoroarea (C), (D), (E) pentru continuarea limitării domeniului de detecție (v. fig.). Obturatoroarea (A) + (B) de sub senzor reduc considerabil detecția animalelor de mici dimensiuni. Ca urmare, detecția prin aceste lentile nu mai are loc, mai ales protecția împotriva trecerii pe sub senzor.

Indicație: Dacă se utilizează obturatorul (A), funcționarea telecomenzii nu mai este garantată (vezi fig. ③).

Indicație: Mai întâi spălați lentila cu puțină apă cu detergent și apoi aplicați obturatorul. În acest fel obturatorul nu se lipește imediat, ceea ce vă lasă timp să faceți comod reglajul de finețe. După uscarea detergentului, folia se lipește permanent.

Funcții telecomandă RC9

Principii de funcționare

Telecomanda opțională eNet RC9 facilitează instalarea unor sisteme de iluminat de dimensiuni mai mari, deoarece înainte de instalare nu mai trebuie reglată fiecare lampă/nu mai

trebuie reglat fiecare senzor în parte. Cu telecomanda pot fi comandate oricâte lămpi/oricâți senzori se dorește. Tastele eNet nu au nicio funcție pentru sensIQ S.

Funcții:



1 Reglarea luminozității

Pragul dorit de comutare poate fi reglat printr-o simplă apăsare de tastă.



2 Funcționare în regim de lumină naturală (independent de luminozitate - 1000 lucși)



3 Regim de noapte (2 lucși)



4 Reglarea luminozității cu ajutorul tastei de memorare/modului de învățare.

Când se ajunge la condițiile de lumină la care se dorește ca în viitor senzorul să reacționeze la mișcare, trebuie apăsată această tastă. Se memorează valoarea actuală.



5 Temporizare

Durata de iluminare dorită, după ultima detecție de mișcare, poate fi reglată prin apăsare de tastă pe 10 s, 1 min, 5 min, 15 min.



6 Reglarea duratei de iluminare pe un interval de timp special stabilit. Fiecare apăsare a tastei mărește intervalul de timp actual cu câte 1 minut (max. 15 min).



7 La apăsarea tastei în regim cu senzor, lampa se aprinde pentru 4 ore (LED-ul de stare este aprins continuu). La apăsarea tastei în regim 4 h-ON, lampa se stinge pentru 4 ore (LED-ul de stare este aprins continuu). Din regimul 4 h se iese la expirarea timpului, cu tasta Reset sau, dacă sunteți în regimul STINGERE 4 ore, prin acționarea tastei 4 h.



8 Mod de instalare (mod de testare)

Modul de instalare servește la verificarea funcționării, precum și a domeniului de detecție. Indiferent de luminozitate, lampa se aprinde pentru 5 secunde de câte ori detectează mișcare. Mișcarea este semnalizată prin LED-ul de stare. Modul de instalare are prioritate față de toate celelalte reglări. După 10 min. modul de instalare este părăsit automat.

După o apăsare a tastei Reset, modul de instalare este părăsit imediat. Atenție: Modulurile de învățare și de instalare nu pot fi utilizate simultan.



9 Resetare

Resetarea corpului de iluminat la setările reglate manual, respectiv la cele din fabrică.

Defecțiuni în funcționare

Defecțiune	Cauză	Remediu
Senzor fără tensiune	<ul style="list-style-type: none"> ■ Siguranță defectă, aparat neconectat, cablu întrerupt ■ Scurtcircuit 	<ul style="list-style-type: none"> ■ Montați o siguranță nouă, cuplați întrerupătorul de rețea, verificați cablul cu ajutorul unui creion de tensiune ■ Verificați legăturile
Senzorul nu cuplează	<ul style="list-style-type: none"> ■ La funcționarea pe timpul zilei, reglajul crepuscularității este setat în modul de funcționare pe timp de noapte ■ Becul defect ■ Întrerupător decuplat ■ Siguranță defectă ■ Domeniul de detecție nereglat corespunzător 	<ul style="list-style-type: none"> ■ Reglați din nou ■ Schimbați becul ■ Cuplați ■ Înlocuiți siguranța, verificați conexiunile ■ Reglați din nou
Senzorul nu decuplează	<ul style="list-style-type: none"> ■ Mișcare continuă în aria de detecție ■ Lampa comutată se află în domeniul de detecție și comută din nou din cauza modificării temperaturii ■ Lampa comutată se află în regimul Aprindere permanentă (LED-ul aprins) 	<ul style="list-style-type: none"> ■ Controlați zona și eventual refaceți reglajele, resp. utilizați obturatoarele ■ Schimbați domeniul, resp. utilizați obturatoarele ■ Dezactivați regimul de aprindere permanentă
Senzorul comută permanent PORNIT/OPRIT	<ul style="list-style-type: none"> ■ Lampa comutată se află în domeniul de detecție ■ În domeniul de detecție se mișcă animale 	<ul style="list-style-type: none"> ■ Schimbați domeniul, resp. obturați, măriți distanța ■ Modificați domeniul, respectiv obturați
Senzorul cuplează necontrolat	<ul style="list-style-type: none"> ■ Vântul mișcă pomii și arbuștii în domeniul de detecție ■ Este detectat traficul auto de pe șosea ■ Lumina solară cade pe lentila ■ Modificare bruscă a temperaturii din cauza intemperiei (vânt, ploaie, zăpadă) sau sesizarea aerului evacuat de ventilatoare, ferestre deschise 	<ul style="list-style-type: none"> ■ Reconfigurați domeniul ■ Reconfigurați domeniul ■ Aplicați senzorul într-un loc ferit sau reconfigurați domeniul ■ Schimbați domeniul, schimbați locul de montaj
Modificarea razei de acțiune a senzorului	<ul style="list-style-type: none"> ■ Alte temperaturi ambientale 	<ul style="list-style-type: none"> ■ Ajustați raza de acțiune cu potențiometrul pentru raza de acțiune , eventual utilizați obturatoare

Utilizare/Îngrijire

Senzorul infraroșu este adecvat pentru aprinderea și stingerea automată a luminii. Aparatul nu este recomandat pentru instalațiile de alarmă speciale deoarece nu este echipat cu sistemul prevăzut în acest sens de siguranță împotriva sabotajului. Influențele meteorologice pot afecta funcționarea senzorului de mișcare.

În cazul unor puternice rafale de vânt sau în caz de ninsoare, ploaie sau grindină pot avea loc declanșări eronate, deoarece modificările bruște de temperatură nu pot fi sesizate distinct în raport cu radiația termică. În caz de murdărire, lentila de detecție poate fi curățată cu ajutorul unei cârpe umede (fără detergent).

Accesorii (opționale)

Smart Remote EAN 4007841 009151

- Înlocuiește telecomanda RC9
- Comandă prin Smartphone sau tabletă
- Încărcarea aplicației adecvate și conectare prin bluetooth
- Identificarea senzorului sau citirea parametrilor

Descrieri detaliate găsiți în instrucțiunile de utilizare ale telecomenzilor respective.

Declarație de garanție

În calitate de cumpărător vă bucurați după caz de toate drepturile prevăzute prin lege privind garanția și reclamarea defectelor împotriva vânzătorului. În măsura în care aceste drepturi există în țara dumneavoastră, declarația noastră de garanție nici nu le restrânge și nici nu le reduce durata de valabilitate. Vă acordăm 5 ani de garanție pentru funcționarea ireproșabilă și corespunzătoare a produsului dumneavoastră cu senzor din gama STEINEL Professional. Garantăm că acest produs nu prezintă niciun fel de erori de material, de producție și de proiectare. Garantăm funcționalitatea tuturor componentelor electronice și a cablurilor, precum și caracterul ireproșabil al tuturor materialelor utilizate și al suprafețelor acestora.

Din acest motiv vă recomandăm să păstrați cu grijă chitanța până la expirarea termenului de garanție. STEINEL nu suportă costurile de transport și nu își asumă riscurile asociate transportului pentru returnarea produselor.

Informații privind solicitarea unei prestații în garanție găsiți pe pagina noastră web <http://steinelshop.ro/termeni-si-conditii#answer10>

Dacă doriți să solicitați o prestație în garanție sau aveți o întrebare despre produsul dvs., ne puteți contacta la 0268 - 530000.

Solicitarea garanției

Dacă aveți o reclamație referitoare la produsul dvs., vă rugăm să îl trimiteți întreg și cu taxele de expediere plătite, împreună cu chitanța originală care trebuie să conțină data cumpărării și denumirea produsului, distribuitorului dvs. sau direct nouă, la adresa STEINEL Distribuția srl, Str. Carpatilor 60, 500269 Brasov.

GARANȚIE

5 Ani

DE FUNCȚIONARE

Navodilo za montažo

Spoštovani kupec,

najlepša hvala za zaupanje, ki ste nam ga izkazali z nakupom infrardečega senzorja STEINEL. Odočili ste se za izjemno kakovosten izdelek, ki je bil izdelan, testiran in pakiran z veliko skrbnostjo.

Pred inštalacijo preberite navodila za montažo. Samo pravilna inštalacija in zagon zagotavljata dolgo, zanesljivo in brezhibno delovanje. Želimo vam veliko veselja pri uporabi svojega novega infrardečega senzorja.

se vključi. Toplotno sevanje ni zaznano, kadar so napoti ovire, kot so npr. zidovi in steklene šipe; v takem primeru tudi ne more priti do vklopa.

Načelo delovanja

Naprava je opremljena s piro-senzorji, ki zajemajo nevidno toplotno sevanje premikajočih se teles (ljudi, živali, itd.). Zajeto toplotno sevanje je pretvorjeno in priklopljen potrošnik (npr. luč)

se vključi. Toplotno sevanje ni zaznano, kadar so napoti ovire, kot so npr. zidovi in steklene šipe; v takem primeru tudi ne more priti do vklopa.

Varnostna navodila

- Ob montaži mora biti električni vodnik, ki ga boste priključili, brez napetosti. Zato najprej izklopite tok ter z indikatorjem napetosti preverite, da naprava ni pod napetostjo.
- Inštalacija senzorja je delo na omrežni napetosti. Zato mora biti strokovno izvedeno po veljavnih predpisih in pogojih. (Ⓢ-VDE 0100, Ⓢ-ÖVE/ÖNORM E 8001-1, Ⓢ-SEV 1000)

- Uporabljajte le originalne nadomestne dele.
- Popravila lahko izvajajo le strokovne delavnice.

Navodila za montažo

Montažno mesto mora biti od druge luči oddaljeno najmanj 50 cm, ker lahko toplotno sevanje privede do vklopa senzorja.

Da bi dosegli optimalno zaznavanje, mora biti senzor inštaliran pravokotno na smer gibanja.

Za montažo na zunanje vogale je vključeno stensko kotno držalo.

Električna napeljava je sestavljena iz 3-žilnega kabla: (maks. Ø napeljav 9 mm):

L = Fazni vodnik (običajno črn, rjav ali siv)

N = Nevtralni vodnik

PE = zaščitni vodnik 

Pri poškodbah tesnilnih gumic morajo biti vodne odprtine za kabel zatesnjene z dvojnimi membranskimi nastavkom M 16 oz. M 20.

Na ohišju je označena odprtina za odvajanje kondenza . Pri montaži na zid se lahko le-to odpre.

Pri kasnejših spremembah napeljav morate stensko držalo  zamenjati.

 Zatične sponke

 Varnostni vijak

 Nastavitev mejne osvetljenosti okolice

 Nastavitev časa

 Nastavitev dosega

 Omrežni priključek za podometno napeljavo

 Omrežni priključek za nadometno napeljavo

 Nadomestni adapter

 Tesnilni čepek

 Prekrivna folija

 Ohišje leče

 Odprtina za odvajanje kondenza

 zidno držalo/senzorska enota

 Stensko kotno držalo

Primeri priklopa

I Svetilka brez nevtralnega vodnika

II Svetilka z nevtralnim vodnikom

III Priklop preko serijskega stikala za ročno in strojno delovanje

IV Priklop preko izmeničnega stikala za konstantno osvetlitev in avtomatsko delovanje

Položaj I: Avtomatsko delovanje

Položaj II: Ročno obratovanje

Neprekinjena osvetlitev

Pozor: Izključitev naprave ni možna, možna je le izbira med položajem I in II.

a) Porabnik, osvetlitev maks. 2000 W (glejte tehnične podatke)

b) Priklopne zaponke senzorja

c) Notranje hišno stikalo

d) Notranje hišno serijsko stikalo, ročno, avtomatsko

e) Notranje hišno izmenično stikalo, avtomatsko, stalna osvetlitev

Tehnični podatki

Mere (v × š × g): 74 × 114 × 128 mm

Moč:



Sijalke, maks. 2000 W pri 230 V *1)



Svetilne cevi, maks. 1000 VA pri 230 V (cos φ = 0,5)



Vklonpi tok: maks. 800A / 200 μs

EVG *2):

30 × (1 × 18 W), 25 × (2 × 18 W)

25 × (1 × 36 W), 15 × (2 × 36 W)

20 × (1 × 58 W), 10 × (2 × 58 W)

Omrežni priključek: 220 - 240 V AC 50/60 Hz

Kot zajemanja: 300° z izstopnim kotom 180°, zaščita pred gibanjem pri tleh z nadzorom polja za senzorjem možnost omejevanja kota zaznavanja z zastiranjem posameznih segmentov

Doseg: neodvisno nastavljiv v 3 smeri z nastavitvenim gumbom, (2-20 m, temperaturno stabilen)

Senzorika: 4 senzorji, 6 ravni zaznavanja za oddaljene predele in 5 za zaščito pred gibanjem pri tleh, 1360 vklonpih con

Nastavitev časa: 5 sek. - 15 min., impulzni način

Nastavitev zatemnitve: 2-1000 luksov

Stalna osvetlitev: možen vklop (4 ure) (le prek daljinskega upravljalnika)

Trajni IZKLOP: možen vklop (4 ur) / (le prek daljinskega upravljalnika)

Vrsta zaščite: IP 54 s tehnologijo 2K

*1) preverjeno s strani VDE

*2) Fluorescentne sijalke, varčne sijalke, LED-svetilke z elektronsko predklopno napravo (skupna zmogljivost vseh priključenih predklopljenih naprav pod navedeno vrednostjo).

Funkcije na napravi

Potem ko ste izvedli omrežni priključek in zaprli napravo, jo lahko vklopite. Senzor najprej opravi fazo umerjanja (40 – 50 sek.) (LED utripa v sekundnem taktu).

Nato lahko večje število možnih nastavitve izvedete kar na senzorju ali z daljinskim upravljalnikom (gl. poglavje Daljinski upravljalnik).

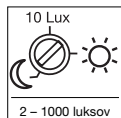

Nastavitev jakosti svetlobe (prag odziva) ⑩
(Tovarniška nastavitev: delovanje pri dnevni svetlobi 1000 luks.)

2 – 1000 luksov

Zeleni zaznavni prag senzorja je možno nastavljati med ca. 2 – 1000 luksov.

Napotek:

Zeleno vrednost osvetljenosti lahko shranite tudi z daljinskim upravljalnikom.

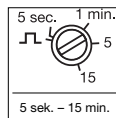

Nastavitev časa (zamik ugasnitve) ⑪
(Tovarniška nastavitev: ca. 10 sek.)

5 sek. – 15 min.

Zeleni čas svetlenja priključenega porabnika lahko nastavite brezstopenjsko od pribl. 5 sekund do maks. 15 minut.

Impulzni način:

Če regulator postavite na "□" je naprava v impulznem načinu, t.j. izhod bo vklopljen za pribl. 2 sekundi (npr. za avtomat za osvetlitev stopnišča). Po tem senzor pribl. 8 sekund ne reagira na prekljanje.

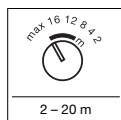

Nastavitev dosega ⑫
(Tovarniška nastavitev: maks. doseg)

2 – 20 m

Doseg lahko s tremi nastavitvenimi gumbi nastavite v 3 smeri (vsakič 100°) neodvisno od drugih. Tabela prikazuje dosege pri različnih montažnih višinah in pravokotni smeri hoje. Vrednosti veljajo za ravne površine in temperaturo 20° C.

Folije za zastiranje ⑬

Če neodvisna nastavitev 3 senzorjev ne zadošča, lahko za nadaljnjo omejevanje območja zaznavanja uporabite folije za zastiranje (C), (D), (E) (gl. sl.). Folije za zastiranje (A) + (B) pod senzorjem znatno zmanjšajo zaznavanje majhnih živali. S tem seveda zaznavanje s temi lečami ni mogoče, še posebej pa ne zaznavanje gibanja pri tleh.

Napotek: Pri uporabi folije za zastiranje (A) funkcija daljinskega upravljanja ni zagotovljena (upoštevajte sl. ③).

Nasvet: Na lečo nanesite nekaj vode s prmešanim čistilnim sredstvom, nato pa nadenite folijo. Tako se folija ne bo takoj prijala, zaradi česar jo boste lažje natančno namestili. Ko se bo čistilo posušilo, se bo folija prijala.

Funkcije daljinskega upravljalnika RC9

Načelo delovanja

Daljinski upravljalnik eNet RC9 omogoča enostavnejše nastavitve večjih sistemov razsvetljave, saj nastavljanje vsake svetilke/vsakega senzorja pred namestitvijo ni več potrebno.

Z daljinskim upravljanjem lahko upravljate poljubno število svetilk/senzorjev. Tipke eNet nimajo funkcije za sensQ S.

Funkcije:



- 1** **Nastavitev svetlosti**
Zelen prag vklopa se enostavno nastavi s pritiskom tipke.
- 2** **Delovanje ob dnevni svetlobi (neodvisno od svetlobe - 1000 luksov)**
- 3** **Delovanje ponoči (2 luksa)**
- 4** **Nastavitev svetlosti s tipko pomnilnika/način učenja.**
Pri zelenih svetlobnih razmerah, pri katerih želite, da senzor v prihodnje pri zaznanem prekljanju vklopi luč, pritisnite to tipko. Shranjena bo trenutna vrednost.
- 5** **Nastavitev časa**
Zeleni čas svetlenja svetilke po zdajnjem zaznanem prekljanju lahko s tipkami nastavite na 10 sek., 1 min., 5 min., 15 min.
- 6** **Nastavitev trajanja svetlenja posamične svetilke na točno določen čas.**
Vsak pritisk tipke poveča trenutno nastavitev časa za 1 minuto (največ 15 min.).
- 7** **Ob pritisku na tipko med senzorskim delovanjem bo svetilka neprekinjeno vklopljena 4 ure (statusna LED-dioda stalno sveti).** Ob pritisku na tipko v 4-urnem delovanju bo svetilka 4 ure izklopljena (statusna LED-dioda stalno sveti). 4-urno delovanje zapustite po poteku časa s tipko ponastavitve ali pri 4-urnem delovanju s pritiskom tipke 4 h.

- 8** **Nastavitveni način (testni način)**
Nastavitveni način je namenjen preverjanju funkcije in območja zajemanja. Neodvisno od osvetljenosti se svetilka pri gibanju vklopi za pribl. 5 sek. Gibanje signalizira statusna LED.
Namestitveni način ima prednost pred vsemi drugimi nastavitvami. Po 10 min. sledi samodejni izhod iz nastavitvenega načina.
Po pritisku na ponastavitveno tipko sledi izhod iz nastavitvenega načina.
Pozor: Način učenja in nastavitveni način ne morete uporabljati hkrati.
- 9** **Ponastavitev**
Ponastavitev vseh nastavitve na vrednosti, ki so bile ročno nastavljene na svetilki oz. na tovarniške nastavitve.

Nastavitev z vrtljivim gumbom	Višina montaže			
	1,8 m	2,5 m	3 m	5 m
2	2 m	2 m	3 m	4 m
4	4 m	4 m	7 m	12 m
8	8 m	7 m	12 m	>20 m
12	13 m	12 m	>20 m	>20 m
16	19 m	16 m	>20 m	- 1)
maks	>20 m	>20 m	- 1)	- 1)

1) Ni priporočljivo, omejeno zaznavanje

Obratovalne motnje

Motnja	Vzrok	Pomoč
senzor brez napetosti	<ul style="list-style-type: none"> ■ okvarjena varovalka, ni vklopljeno, vod prekinjen ■ kratek stik 	<ul style="list-style-type: none"> ■ nova varovalka, vklopite omrežno stikalo, preverite napeljavo z indikatorjem napetosti ■ preverite kontakte
senzor ne vkloplja	<ul style="list-style-type: none"> ■ pri dnevnem delovanju; nastavitve zatemnitve se nahaja na nočnem delovanju ■ žarnica je okvarjena ■ omrežno stikalo je IZKLOPLJENO ■ varovalka je okvarjena ■ območje zaznavanja ni natančno nastavljeno 	<ul style="list-style-type: none"> ■ ponovno ga nastavite ■ zamenjajte žarnico ■ vklopite ■ nova varovalka, po možnosti preverite priključek ■ ponovno nastavite
senzor ne izkloplja	<ul style="list-style-type: none"> ■ stalno premikanje na področju zajemanja ■ vklopljena luč se nahaja na področju zajemanja in se po spremembi temperature ponovno vklopi ■ vklopljena luč je nastavljena na stalno delovanje (LED dioda sveti) 	<ul style="list-style-type: none"> ■ preverite področje in po potrebi ponovno nastavite oz. prekrijte ■ spremeniti oz. prekrijte področje ■ izklopite trajno razsvetljavo
senzor zmeraj preklaplja VKLOP/IZKLOP	<ul style="list-style-type: none"> ■ vklopljena svetilka se nahaja na področju zaznavanja ■ v področju zaznavanja se premikajo živali 	<ul style="list-style-type: none"> ■ področje prestavite oz. prekrijte, povečajte razdaljo ■ spremenite področje, prekrijte
senzor se vklopi brez razloga	<ul style="list-style-type: none"> ■ veter premika drevesa in grmovje na območju zaznavanja ■ senzor zaznava avtomobile na cesti ■ sončni žarki padajo na lečo ■ nenadne vremenske spremembe temperature (veter, dež, sneg) ali izhodni zrak ventilatorjev in prepih zaradi odprtih oken 	<ul style="list-style-type: none"> ■ spremenite področje ■ spremenite področje ■ senzor namestiti na zaščiteno mesto ali spremeniti področje zaznavanja ■ spremenite področje, prestavite mesto montaže
spreminjanje dosega senzorja	<ul style="list-style-type: none"> ■ drugačne okoliške temperature 	<ul style="list-style-type: none"> ■ doseg prilagodite z gumbom za nastavitve dosega , po potrebi uporabite folije za zaščitanje 

Uporaba/nega

Infrardeči senzor je primeren za avtomatsko vklopljanje luči. Aparat ni primeren za posebne alarmne naprave proti vlomom, saj nima sabotažne varnosti, ki je za to predpisana. Vremenske razmere lahko vplivajo na delovanje senzorja. Pri močnih sunkih vetra, sneženju,

dežju ali toči lahko pride do zmotnih vklopov, ker senzor ne more razlikovati nenadnih temperaturnih sprememb od izvornih toplot. Lečo je dovoljeno čistiti z lasno krpo (brez uporabe čistil).

Dodatna oprema (možnost)

Smart Remote EAN 4007841 009151

- Nadomesti daljinski upravljalnik RC9
- Upravljanje s pametnim telefonom ali tablico
- Naložite ustrezno aplikacijo in povežite z bluetoothom
- Prepozna senzorski in razbere parametre

Podroben opis v navodilu za uporabo za devnega daljinskega upravljalnika

Garancijska izjava

Kot kupec imate zakonsko predpisane pravice, ki jih lahko uveljavljate od prodajalca. Če te pravice obstajajo v vaši državi, jih naša garancijska izjava niti ne omejuje. Dajemo vam 5-letno garancijo na brezhibno izdelavo in pravilno delovanje izdelka STEINEL-Professional-Sensorik. Jamčimo, da izdelek nima materialnih in tovarniških napak ali napak v sestavi. Jamčimo za delovanje vseh elektronskih sklopov in kablov ter za brezhibnost vseh uporabljenih materialov in njihovih površin.

Uveljavljanje

Če želite izdelek reklamirati, pošljite cel izdelek s plačano poštnino in priložite originalni račun, ki vsebuje datum nakupa in poimenovanje izdelka, svojemu trgovcu ali neposredno na naš naslov: STEINEL Vertrieb GmbH - Reklamationsabteilung (Oddelek za reklamacije) - Dieselstraße 80-84, 33442 Herzbrock-Clarholz. Priporočamo vam, da račun skrbno hranite do poteka garancijskega obdobja. Za transportne stroške in tveganja v okviru vračila družba STEINEL ne prevzema jamstva.

(Informacije o uveljavljanju garancijskega primera najdete na naši spletni strani www.steinel-professional.de/garantie

Če imate garancijski primer ali vprašanje glede izdelka, nas lahko pokličete na telefonsko številko servisa +49 (0) 52 45 / 448 - 188.

GARANCIJA ZA
5 Letna
DELOVANJE

HR Upute za montažu

Poštovani kupče,

zahvaljujemo na povjerenju koje ste nam iskazali kupnjom Vašeg novog STEINEL infracrvenog senzora. Odlučili ste se za kvalitetan, primjeren proizvod koji je izrađen, ispitan i zapakiran s velikom pažnjom.

Princip rada

Uređaj je opremljen pirosenzorida koji registri-
raju nevidljivo toplinsko zračenje tijela koja se
pred njima kreću (ljude, životinje itd). To regi-
strirano toplinsko zračenje elektronički se pre-
tvara u signal i uključuje priključen potrošač

Molimo Vas da se prije njegovog instaliranja
upoznate s ovim uputama za montažu. Naime,
samo stručna instalacija i puštanje u pogon
jamči dug i pouzdan rad bez smetnji.
Želimo Vam mnogo zadovoljstva s Vašim
novim infracrvenim senzorom.

(npr. svjetiljku). Zbog prepreka, kao što je npr.
zid ili staklo, senzor ne prepoznaje toplinsko
zračenje pa prema tome nema ni uključivanja.

⚠ Sigurnosne napomene

- Kod montaže električni vod koji treba pri-
ključiti ne smije biti pod naponom. Zbog
toga prvo isključite struju i pomoću ispiti-
vača napona provjerite je li uspostavljen
beznaponsko stanje.
- Kod instalacije senzora radi se na mrežnom
naponu. Stoga se ona mora provoditi struč-
no i u skladu s uobičajenim državnim pro-

pisima o instalacijama i uvjetima priključiva-
nja. (Ⓢ-VDE 0100, Ⓢ-ÖVE/ÖNORM E 8001-
1, Ⓢ-SEV 1000)
■ Koristite samo originalne rezervne dijelove.
■ Popravci se smiju obavljati samo u stručnim
radionicama.

Upute za instalaciju

Mjesto montaže trebalo bi biti udaljeno najma-
nje 50 cm od druge svjetiljke jer toplinsko zra-
čenje može dovesti do uključivanja senzora.
Da bi se postiglo optimalno detektiranje, sen-
zor mora biti instaliran tangencijalno na smjer
hodanja.

Za montažu na vanjske kuteve dobiva se kutni
zidni držač.

Mrežni vod sastoji se od trožilnog kabela
(maks. Ø kabela 9 mm):

- L** = faza (većinom crna, smeđa ili siva)
- N** = neutralni vodič
- PE** = zaštitni vodič Ⓢ

Kod oštećenja brtvenih gumica moraju se za-
brtviti otvori za provođenje kabela pomoću
nastavka s dvostrukom membranom M 16
odnosno M 20.

U kucištu se nalazi jedna rupa za kondenziranu
vodu Ⓢ. Prilikom zidne montaže ta rupa može
se otvoriti.

Kod naknadne promjene voda kabela mora se
zamijeniti zidni držač Ⓢ.

Opis uređaja





- ① Nadžbukni adapter
- ② Brtveni čep
- ③ Zaslonska folija
- ④ Kucište leće
- ⑤ Rupa za kondenziranu vodu
- ⑥ Zidni držač/Senzorska jedinica
- ⑦ Kutni držač

- ⑧ Utične stezaljke
- ⑨ Sigurnosni vijak
- ⑩ Podešavanje svjetlosnog praga
- ⑪ Podešavanje vremena
- ⑫ Podešavanje dometa
- Mrežni priključak za podžbukni vod
- Mrežni priključak za nadžbukni vod

Primjeri priključaka

- I Svjetiljka bez postojećeg neutralnog vodiča**
 - II Svjetiljka s postojećim neutralnim vodičem**
 - III Priključak putem serijske sklopke za ručni i automatski pogon**
 - IV Priključak putem izmjenične sklopke za pogon stalnog svjetla i automatski pogon**
Položaj I: automatski pogon
Položaj II: ručni pogon za stalnu rasvjetu
Pozor: Isključivanje uređaja nije moguće,
samo odabir načina rada između položaja I i II.
- a) Potrošač, rasvjeta maks. 2000 W (vidi Tehničke podatke)
 - b) Stezaljke za priključivanje senzora
 - c) Interna kućna sklopka
 - d) Interna kućna serijska sklopka, ručna, automatska
 - e) Interna kućna izmjenična sklopka, automatska, stalno svjetlo

Tehnički podaci

Dimenzije (V × Š × D):	74 × 114 × 128 mm
Snaga:	Žarulje, maks. 2000 W kod 230 V *1)
	Fluorescentne cijevi, maks. 1000 VA kod 230 V (cos φ = 0,5)
	Struja uključivanja: maks. 800A / 200 μs
 	EVG *2): 30 × (1 × 18 W), 25 × (2 × 18 W) 25 × (1 × 36 W), 15 × (2 × 36 W) 20 × (1 × 58 W), 10 × (2 × 58 W)
Mrežni priključak:	220 – 240 V AC 50/60 Hz
Kut detekcije:	300° sa 180° kuta otvora, kao i zaštita od skrivanja i nadziranje pozadine. Moguće segmentno isključivanje detektiranja
Dometa:	okretnim regulatorom može se podesiti u 3 međusobno neovisna smjera, (2 – 20 m, temperaturno stabilizirano)
Senzorika:	4 senzora, 6 razina detektiranja za udaljeno područje i 5 za zaštitu od skrivanja, 1360 zona uključivanja
Podešavanje vremena:	5 s – 15 min, impulsni modus
Podešavanje svjetlosnog praga:	2 – 1000 luksa
Stalno svjetlo:	uklopivo (4 sata) / (samo pomoću daljinskog upravljača)
Stalno ISKLJUČENO:	uklopivo (4 sata) / (samo pomoću daljinskog upravljača)
Vrsta zaštite:	IP 54 pomoću tehnologije 2K

*1) ispitano od strane VDE

*2) Fluorescentne svjetiljke, štedne žarulje, LED svjetiljke s elektroničkom predspojnom napravom (ukupni kapacitet svih priključenih predspojnih naprava ispod navedene vrijednosti).

Funkcije na uređaju

Kad je izveden priključak na mrežu i uređaj je zatvoren, možete aktivirati uređaj. Senzor prvo provodi fazu ispitivanja (40 – 50 s) (LED žmirkira u sekundnom taktu).

Zatim se može provesti više podešavanja izravno na senzoru ili pomoću daljinskog upravljača (v. poglavlje Daljinsko upravljanje).

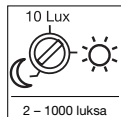

Podešavanje svjetlosnog praga (prag aktiviranja) ⑩
(tvornički podešeno: danje svjetlo 1000 luksa)

Željeni prag aktiviranja senzora može se podešiti od oko 2 luksa do 1000 luksa.

Napomena:

Željena vrijednost zatamnjenja može se također memorirati putem daljinskog upravljača.

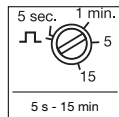

Podešavanje vremena (kašnjenje isključivanja) ⑪
(tvornički podešeno: 10 s)

Željeno trajanje svjetla priključenog potrošača može se podešiti kontinuirano od oko 5 s do maks. 15 min.

Impulсни modus:

Ako podesite regulator na "JL" uređaj se nalazi u impulsnom načinu rada, tj. izlaz se uključuje na 2 s (npr. za stubišni automat). Nakon toga senzor oko 8 s ne reagira na pokret.

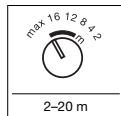

Podešavanje dometa ⑫
(tvornički podešeno: maks. domet)

Domet se može podešiti pomoću 3 okretna regulatora u 3 međusobno neovisna smjera (po 100°). Tablica pokazuje domete kod različitih visina montaže i tangencijalnog smjera hodanja. Te vrijednosti vrijede za ravni teren i temperaturu od 20° C.

Podešavanje okretnog regulatora	Visina montaže			
	1,8 m	2,5 m	3 m	5 m
2	2 m	2 m	3 m	4 m
4	4 m	4 m	7 m	12 m
8	8 m	7 m	12 m	>20 m
12	13 m	12 m	>20 m	>20 m
16	19 m	16 m	>20 m	- ①)
maks.	>20 m	>20 m	- ①)	- ①)

①) Ne preporučuje se, ograničeno detektiranje

Zaslonske folije ⑬

Ako neovisna podešenost 3 senzora nije dovoljna, pomoću zaslonskih folija (C), (D), (E) možete postaviti podešavanje ograničenja područja detekcije (v. sl.). Zaslonske folije (A) + (B) ispod senzora znatno smanjuju prepoznavanje malih životinja. Naravno, na taj način više nema mogućnosti detektiranja putem leća i naročito zaštite od skrivanja.

Napomena: Kod korištenja zaslonske folije (A) nije zajamčena funkcija daljinskog upravljanja (obrat pažnju na sliku ⑬).

Savjet: Pomiješajte malo sredstva za čišćenje s vodom, stavite na leću i zatim natakните zaslonku foliju. Tako se folija neće odmah čvrsto zaljepiti i možete jednostavno obaviti fino podešavanje. Kad se sredstvo za čišćenje osuši, folija će se zaljepiti.

Funkcije daljinskog upravljača RC9

Princip rada

eNet daljinski upravljač RC9 olakšava instalaciju većih rasvjetnih sustava jer se prije instalacije više ne mora podešavati svaka svjetiljka/

svaki senzor. Pomoću daljinskog upravljača možete upravljati željenim brojem svjetiljki/senzora. Tipke eNet nemaju funkciju za sensIQ S.

Funkcije:

- 1** **Podešavanje svjetline**
Željeni prag aktiviranja može se podesiti pritiskom na tipku.
- 2** **Režim rada pri danjem svjetlu**
(neovisno o svjetlini - 1000 luksa)
- 3** **Noćni režim rada (2 luksa)**
- 4** **Podešavanje svjetline pomoću memorijske tipke/modusa učenja (Teach).**
Ovu tipku treba pritisnuti za dobivanje željene svjetlosti pri kojoj senzor treba ubuduće reagirati na pokret. Memorira se aktualna vrijednost.
- 5** **Podešavanje vremena**
Željeno trajanje svjetla nakon posljednjeg detektiranja pokreta može se podesiti pritiskom na tipku na 10 s, 1 min, 5 min, 15 min.
- 6** **Podešavanje trajanja svjetla na individualno željeno vrijeme.** Svaki pritisak na tipku povećava aktualni vremenski interval za 1 minutu (maks. 15 min).
- 7** **Pritiskom na tipku u senzorskom režimu rada svjetiljka se uključuje na 4 sata (status LED stalno svijetli).** Pritiskom na tipku u režimu rada 4 h-ON svjetiljka se isključuje na 4 sata (status LED stalno svijetli). Režim rada od 4 sata napušta se s istekom vremena, pritiskom na tipku Reset ili na tipku 4 h u režimu rada 4 h-OFF.

- 8** **Modus instaliranja (modus testiranja)**
Modus instaliranja služi za kontrolu funkcioniranja kao i područja detekcije. Neovisno o svjetlini svjetiljka se pri pokretu uključuje na 5 s. Pokret se signalizira putem statusa LED. Modus instaliranja ima prednost pred svim ostalim podešavanjima. Modus instaliranja automatski se napušta nakon 10 minuta. Nakon pritiska na tipku Reset, modus instaliranja odmah se napušta. Pozor: Modus učenja (Teach) i instaliranja (Install) ne mogu se koristiti istovremeno.
- 9** **Resetiranje**
Vraćanje svih postavki na vrijednosti koje su na svjetiljci podešene ručno, odnosno na tvornički podešene vrijednosti.

Smetnje u radu

Smetnja	Uzrok	Pomoć
Senzor bez napona	<ul style="list-style-type: none">■ neispravan osigurač, nije uključen ili je prekinut vod■ kratki spoj	<ul style="list-style-type: none">■ staviti novi osigurač, uključiti mrežnu sklopku; provjeriti vod ispitivačem napona■ provjeriti priključke
Senzor ne uključuje	<ul style="list-style-type: none">■ po danu se podešavanje svjetlosnog praga nalazi u noćnom režimu rada■ neispravna žarulja■ mrežna sklopka je ISKLJUČENA■ neispravan osigurač■ područje detekcije nije ciljano podešeno	<ul style="list-style-type: none">■ iznova podesiti■ zamijeniti žarulju■ uključiti■ staviti novi osigurač, event. provjeriti priključak■ podesiti iznova
Senzor ne isključuje	<ul style="list-style-type: none">■ stalno kretanje u području detekcije■ uključeno svjetlo nalazi se u području detekcije i uvijek iznova se uključuje zbog promjene temperature■ uključeno svjetlo nalazi se u režimu rada stalnog svjetla (LED je uključen)	<ul style="list-style-type: none">■ provjeriti područje i eventualno ga ponovno podesiti odnosno prekriti■ promijeniti odnosno prekriti područje■ deaktivirati stalno svjetlo
Senzor uvijek UKLJUČUJE/ISKLJUČUJE	<ul style="list-style-type: none">■ uključena svjetiljka nalazi se u području detekcije■ životinje se kreću u području detekcije	<ul style="list-style-type: none">■ premjestiti odnosno prekriti područje, povećati razmak■ premjestiti odnosno prekriti područje
Senzor neželjeno uključuje	<ul style="list-style-type: none">■ vjetar niže drveća i grmlje u području detekcije■ detektiranje automobila na ulici■ sunčevo svjetlo pada na leću■ iznenadna promjena temperature zbog nevremena (vjetar, kiša, snijeg) ili zraka koji izlazi iz ventilatora, otvorenih prozora	<ul style="list-style-type: none">■ premjestiti područje■ premjestiti područje■ staviti zaštićen senzor ili premjestiti područje■ promijeniti područje, premjestiti mjesto montaže
Promjena dometa senzora	<ul style="list-style-type: none">■ ostale temperature okoline	<ul style="list-style-type: none">■ prilagoditi domet pomoću regulatora ⑩, po potrebi staviti zaslonske folije ⑪

Rad/Njega

Infracrveni senzor namijenjen je za automatsko uključivanje/isključivanje svjetla. Uređaj nije prikladan za specijalne protuprovalne alarmne uređaje jer nema za to propisanu sigurnost od sabotaze. Vremenski utjecaji mogu negativno djelovati na funkcioniranje dojavnika pokreta. Kod jakog vjetra, snijega, kiše, tuče može doći

do pogrešnog aktiviranja jer se ne mogu razlikovati nagla kolebanja temperature izvora topline. Leća za detekciju može se u slučaju zaprljanosti obrisati vlažnom krpom (bez sredstva za čišćenje).

Pribor (opcija)

Smart Remote EAN 4007841 009151

- zamjenjuje daljinski upravljač RC9
- upravljanje putem pametnog telefona ili tableta
- učitajte odgovarajuću aplikaciju i spojite pomoću Bluetootha
- prepoznavanje senzora i iščitavanje parametara

Podrobni opisi u uputama za uporabu dotičnog daljinskog upravljača.

Izjava o jamstvu

Kao kupac imate zakonski propisana prava prema prodavaču. Ako ta prava postoje u Vašoj zemlji, ona se našom izjavom o jamstvu ne smanjuju niti ograničavaju. Dajemo Vam 5 godina jamstva za besprijekornu kakvoću i propisno funkcioniranje Vašeg proizvoda STEINEL-Professional-Senzorika. Jamčimo da ovaj proizvod nema greške na materijalu, tvorničke i konstrukcijske greške. Jamčimo tehničku ispravnost svih elektroničkih sklopova i kabela, kao i ispravnost svih korištenih materijala i njihovih površina.

Zahtijevanje jamstvenog prava

Ako želite reklamirati svoj proizvod, pošaljite cjelovit proizvod s originalnim računom koji mora sadržavati podatke o datumu kupnje i naziv proizvoda, oslobođeno troškova prijevoza. Vašem trgovcu ili izravno na našu adresu, Daljinsko upravljanje d.o.o., Bedriča Smetane 10, HR-10000 Zagreb. Stoga Vam preporučujemo da pažljivo sačuvate račun do isteka jamstvenog roka. Daljinsko upravljanje d.o.o. ne preuzima jamstvo za transportne troškove i rizike u okviru povratne pošiljke.

Informacije o zahtijevanju prava u slučaju Vašeg proizvoda, nazovite nas na **dežurni servisni telefon +385 (1) 388 66 77 ili 388 02 47**. U vremenu od ponedjeljka do petka, od 08:00 do 16:00 sati ili nas kontaktirajte na e-mail adresu: daljinsko-upravljanje@inet.hr.

Ako imate slučaj jamstva ili pitanja u vezi Vašeg proizvoda, nazovite nas na **dežurni servisni telefon +385 (1) 388 66 77 ili 388 02 47**. U vremenu od ponedjeljka do petka, od 08:00 do 16:00 sati ili nas kontaktirajte na e-mail adresu: daljinsko-upravljanje@inet.hr.

EST Montaažijuhend

Väga austatud klient!

Täname Teid usalduse eest, mida meile uue STEINELI infrapunasensori ostmisega osutasite. Te otsustasite teedrajava kvaliteettoote kasuks, mis on valmistatud, katsetatud ja pakitud suurima hoolikusega.

Palun tutvuge enne installeerimist käesoleva montaažijuhendiga. Sest üksnes asjakohase installatsiooni ja kasutuselevõtu puhul on tagatud pikaajaline, usaldusväärne ning rikkevaba talitus. Soovime Teile infrapunasensori meeldivat kasutamist.

Põhimõte

Seade on varustatud pürosensoritega, mis registreerivad liikuvate kehade (inimesed, loomad jne) nähtamatut soojuskiirgust. Nii registreeritud soojuskiirgus muundatakse

elektrooniliselt ja külgeühendatud tarbija (nt valgusti) lülitatakse sisse. Läbi takistuste, nagu müüride või klaasplaatide soojuskiirgust ei tuvastata, seega ei järgne ka lülitust.

⚠ Ohutusjuhised

- Monteerimisel peab olema külgeühendatav elektrijuhe pingevaba. Seepärast lülitage esmalt vool välja ja kontrollige pingetriga pingevabadust.
- Sensori paigaldamise puhul on tegemist tööga võrgupingel. Seda tuleb teostada see-

tõttu asjatundlikult vastavalt riigisestele eeskirjadele. (Ⓢ- VDE 0100, Ⓢ-ÖVE-ÖNORM E8001-1, Ⓢ-SEV 1000)

- Kasutage ainult originaalvarusosi.
- Remonti tohivad teostada üksnes oskustöökajad.

Installatsioonijuhised

Paigalduskoht tuleks valida teisest valgustist vähemalt 50 cm kaugusele, sest soojuskiirgus võib sensori sisse lülitada. Optimaalse tuvastamise saavutamiseks tuleb monteerienda sensori kõndimise suuna suhtes tangentsiaalselt.

Kummitihendite kahjustumisel tuleb tihendada kaabliäbiviigu avad topeltmembraanotsakutega M 16 või M 20.

Korpuses on tähistatud kondensveeva (Ⓢ). Seinamontaaži korral võib selle avarada.

Juhtme paigalduse tagantjärele muutmisel tuleb seinahoidik (Ⓢ) uuega asendada.

Võrgutoitejuhe koosneb 3-soonelisest kaablist (juhtmete max Ø 9 mm):

- L** = faas (enamasti must, pruun või hall)
- N** = neutraaljuht
- PE** = kaitsejuht (Ⓢ)

Seadme kirjeldus

- Pindpaigaldusadapter
- Tihenduskorv
- Kattekile
- Läätse korpus
- Kondensvee ava
- Seinahoidik/sensorimoodul
- Nurkhoidik

- Pistikkleemmid
- Lukustuskruvi
- Hämaruse seadistus
- Aja seadmine
- Tööraadiuse seadmine
- Võrgutoitejuhe süvispaigalduseks
- Võrgutoitejuhe pindpaigalduseks

Ühendamisnäited

- Valgusti ilma olemasoleva neutraaljuhita
- Valgusti koos olemasoleva neutraaljuhiga
- Ühendus jadalüliti kaudu käsi- ja automaatrežiimi jaoks
- Ühendus veksellüliti kaudu püsivalgustus- ja automaatrežiimi jaoks

Asend I: automaatrežiim
Asend II: käsirežiim

püsivalgustus

Tähelepanu: seadme väljalülitamine pole võimalik, vaid üksnes valikrežiim asendi I ja asendi II vahel.

- Tarbija, valgustus max 2000 W (vt Tehnilised andmed)
- Sensori ühenduskleemmid
- Majasisene lüliti
- Majasisene jadalüliti, käsitsi, automaatika
- Majasisene veksellüliti, automaatika, püsivalgustus

Tehnilised andmed

Mootmed (K × L × S) 74 × 114 × 128 mm

Võimsus:



hõõglambid, max 2000 W 230 V AC *1)



luminofoortoru, max 1000 VA 230 V (cos φ = 0,5) juures



Sisselülitusvool: max 800A / 200 µs

EVG *2):

30 × (1 × 18 W), 25 × (2 × 18 W)
25 × (1 × 36 W), 15 × (2 × 36 W)
20 × (1 × 58 W), 10 × (2 × 58 W)

Võrguühendus: 220 - 240 V AC 50/60 Hz

Tuvastusnurk: 300° avatusnurgaga 180° ja allaronimiskaitse ning tagavälja järelevaalega. Võimalik tuvastuse segmendikaupa välistamine.

Tööraadius: pöördregulaatoriga 3 suunas üksteisest sõltumatult seadistatav, (2-20 m, temperatuuri stabiliseerimisega)

Sensorika: 4 sensorit, 6 tuvastustasandit kaugpiirkonna ja 5 allaronimiskaitse jaoks, 1360 lülitustsooni

Aja seadmine: 5 sek - 15 min, impulssrežiim

Hämaruse seadmine: 2-1000 lx

Püsivalgustus: lülitatav (4 h) / (ainult kaugjuhtimispuldi kaudu)

Pidev-VÄLJAS: lülitatav (4 h) / (ainult kaugjuhtimispuldi kaudu)

Kaitseliik: IP 54 2K-tehnoloogia kaudu

*1) VDE kohaselt kontrollitud

*2) Luminofoorlambid, energiasäästulambid, elektroonilise eellülitusseadmega LED-valgustid (kõigi külgeühendatud eellülitusseadmete kogumahtuvus alla esitatud väärtuse).

Seadme funktsioonid

Pärast võrguühenduse teostamist ja seadme külgeühendamist võib selle käiku võtta. Sensor viib esmalt läbi paigamõõtmisfaasi (40 – 50 sek) (LED vilgub sekunditaktis).

Seejärel saab mitmeid seadistusi vahetult sensoril või kaugjuhtimispuldi kaudu (vt peatükki Kaugjuhtimispult) läbi viia.

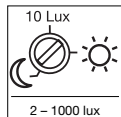

Hämaruse seadistamine (rakendumislävi) ⑩
(Tehaseseadistus: päeavalgusrežiim 1000 lux)

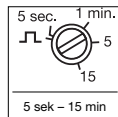

Aja seadmine väljalülitusviivitus ⑪
(Tehaseseadistus: u 10 sek)

Anduri soovimatavat reageerimisläve saab astmeteta seadistada vahemikus ca 2 lux kuni 1000 lux.

Külgeühendatud tarbija soovitud põlemiskestust saab sujuvalt vahemikus u 5 sek kuni max 15 min seadistada.

Juhis

Soovitud hämarusväärtust on võimalik salvestada ka kaugjuhtimise teel.

Impulssrežiim

Kui seate regulaatori "JL" peale, siis on seade impulssrežiimis, st väljund lülitatakse u 2 sek sisse (nt trepikojaautomaadi jaoks). Seejärel ei reageeri sensor u 8 sek vältel liikumisele.

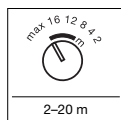

Tööriadiuse seadmine ⑫
(Tehaseseadistus: max tööraadius)

Pöördregulaatori seadistus	Montaaži-kõrgus				Standardne			
	1,8 m	2,5 m	3 m	5 m	1,8 m	2,5 m	3 m	5 m
2	2 m	2 m	3 m	4 m				
4	4 m	4 m	7 m	12 m				
8	8 m	7 m	12 m	>20 m				
12	13 m	12 m	>20 m	>20 m				
16	19 m	16 m	>20 m	- ①)				
max	>20 m	>20 m	- ①)	- ①)				

1) Pole soovitatav, piiratud tuvastamine

Tööriadiust on võimalik 3 pöördregulaatoriga 3 suunas (vastavalt 100°) üksteisest sõltumatult seadistada. Tabelis näidatakse tööraadiusi erinevate montaažikõrguste ja tangentsiaalse kõnnisuuna puhul. Väärtused kehtivad tasase maapinna korral ja temperatuuril 20° C.

Kattekiiled ⑬

Kui 3 sensori sõltumatult seadistamisel ei piisa, siis võib tuvastuspiirkonna edasiseks piiramiseks täiendavaid kattekiiled (C), (D), (E) kasutada (vt joon.). Kattekiiled (A) + (B) allpool andurit vähendavad tunduvalt väikeloomade registreerimist. Loomulikult tühistatakse seeläbi nende läätsetega tuvastamine, eriti just alloroomiskaitse.

Juhis: kattekiiled (A) kasutamisel pole kaugjuhtimispuldi taitlemine tagatud (järgige joon. ③).

Vihe: piserdage läätsele veidi puhastusvahendiga vett ja pange siis kattekile peale. Nii ei kleepu kile kohe kinni ja Te saate mugavalt täppishäällestust teostada. Kile jääb pärast puhastusvahendi kuivamist kinni.

Kaugjuhtimispuldi RC9 funktsioonid

Põhimõte

Kaugjuhtimispult eNet RC9 lihtsustab suuremate valgustite paigaldamist, kuna tänu sellele ei ole igat valgusti/sensorit enne paigaldamist enam vaja eraldi seadistada.

Kaugjuhtimispuldiga on võimalik juhtida suvalist arvu valgusteid/sensoreid. Seadme sensIQ S puhul puudub eNeti nuppuudel funktsionaalsus.

Funktsioonid

- 1 Heleduse seadistamine**
Soovitud rakendumisläve saab seadistada nupuvajutusega.
- 2 Päeavalgusrežiim (valgustugevusest sõltumatu – 1000 lx)**
- 3 Öörežiim (2 lx)**
- 4 Valgustugevuse seadistamine salvestusnupu kaudu / Teach-režiimis.**
Soovitud valgustingimustel, mille puhul sensor peab tulevikus liikumisele reageerima, tuleb vajutada antud klahvi. Praegune väärtus salvestatakse.
- 5 Aja seadmine**
Soovimatavat valgustusaega pärast viimase liikumise tuvastamist saab klahvide vajutamiselega reguleerida 10 sekundile, 1 minutile, 5 minutile ja 15 minutile.
- 6 Valgustuskestuse seadmine individuaalselt soovitud ajale.** Iga klahvi vajutus suurendab praegust ajaseadistust 1 minuti võrra (max 15 min).

- 7 Pärast lüliti vajutamist sensorirežiimis lülituvad tuled 4 tunniks põlema (oleku LED põleb püsivalt).** Pärast lüliti vajutamist 4 h-ON (SEES) režiimis kustuvad tuled 4 tunniks (oleku LED põleb püsivalt), 4 h olekut väljub seade aja jooksul või lähtestamiseks lüliti vajutades, 4 h väljalülitatud olekut väljub seade 4 h lüliti vajutades.

- 8 Install-režiim (testrežiim)**
Install-režiim on mõeldud toimivuse ja tuvastuspiirkonna kontrollimiseks. Valgusti lülitub liikumise korral heledusest sõltumatult 5 sekundiks sisse. Liikumisel antakse teada oleku LEDi abil. Install-režiim on kõigi teiste seadistuste ees ülimuslik. 10 minuti pärast lülitub install-režiim automaatselt välja. Pärast lähtestusklahvi vajutamist lülitub install-režiim kohe välja. Tähelepanu! Teach-režiimi ja install-režiimi ei saa korraga kasutada.
- 9 Lähtestamine**
Kõikide seadistuste seadistamine valgusti käsitsi seatud väärtustele ehk tehaseseadistustele.

Talitusrikked		
Rike	Põhjus	Kõrvaldamine
Sensoril puudub pinge	<ul style="list-style-type: none"> ■ Kaitse defektne, sisse lülitamata, juhe katkenud ■ Lühis 	<ul style="list-style-type: none"> ■ Uus kaitse, lülitage võrgulülitit sisse, kontrollige juhete pingestriga ■ Kontrollige ühendusi
Sensor ei lülitu sisse	<ul style="list-style-type: none"> ■ Päevarežiimi puhul hämaruseseadistus öörežiimil ■ Hõõglamp defektne ■ Võrgulülitit VÄLJAS ■ Hõõglamp defektne ■ Tuvastuspiirkond suunatud seadmata 	<ul style="list-style-type: none"> ■ Seadistage uuesti ■ Vahetage hõõglamp ■ Lülitage sisse ■ Uus kaitse, vaj. kontrollige ühendust ■ Häälestage uuesti
Sensor ei lülitu välja	<ul style="list-style-type: none"> ■ Pidev liikumine tuvastuspiirkonnas ■ Lülitatav valgusti paikneb tuvastuspiirkonnas ja lülitub temperatuurimuutuse tõttu uuesti ■ Lülitatav valgusti on püsivalgustusrežiimis (LED SISSE) 	<ul style="list-style-type: none"> ■ Kontrollige piirkonda ja häälestage vajadusel uuesti või katke kinni ■ Muutke või katke piirkond kinni ■ Deaktiveerige püsivalgustusrežiim
Sensor lülitub alati SISSE/VÄLJA	<ul style="list-style-type: none"> ■ Lülitatav valgusti asub tuvastuspiirkonnas ■ Loomad liiguvad tuvastuspiirkonnas 	<ul style="list-style-type: none"> ■ Seadke piirkond ümber või katke kinni, suurendage vahekaugust ■ Seadke piirkond ümber või katke kinni
Sensor lülitub soovimatult sisse	<ul style="list-style-type: none"> ■ Tuul liigutab tuvastuspiirkonnas puid ja pöösaid ■ Tuvastatakse autosid tänaval ■ Päikesevalgus langeb läätsele ■ Ilmastikust (tuul, vihm, lumi), ventilaatorite heitõhust või avatud akendest põhjustatud äkiline temperatuurimuutus 	<ul style="list-style-type: none"> ■ Seadke piirkond ümber ■ Paigaldage sensor kaitstult või seadke piirkond ümber ■ Muutke piirkonda, muutke montaaži kohta
Sensori tööraadius muutub	<ul style="list-style-type: none"> ■ Teised ümbrustemperatuurid 	<ul style="list-style-type: none"> ■ Seadistage tööraadiust tööraadiuse regulaatoriga ⑩, vajaduse korral kasutage kattekilesid ⑪

Käitamine/hoolitus

Infrapunasensor sobib valguse automaatseks lülitamiseks. Seade ei sobi kasutamiseks spetsiaalsetes sissemurdmisvastastes alarmseadmetes, sest tal puudub selleks nõutav sabotaazikaitse. Ilmastikutingimused võivad mõjutada liikumisanduri tööd.

Tugevate tuulepuhangute, lume, vihma ja rahe korral võib esineda väärvallandusi, sest äkiliste temperatuurimuutuste ja soojusallikate eristamine pole võimalik. Tuvastusläätsed võivad puhastada määrdumise korral niiske lapiga (ilma puhastusvahendita).

Tarvikud (lisavarustus)

Smart Remote EAN 4007841 009151

- Andab kaugjuhtimispuhuti RC9
- Juhitav nutitelefoni või tahvelarvuti abil
- Laadige sobiv rakendus alla ja looge ühendus Bluetoothi abil
- Sensori tuvastamine ja parameetrite väljalugemine

Üksikasjalik kirjeldus vastava kaugjuhtimise kasutusjuhendis.

Garantiideklaratsioon

Ostjana omate müüja suhtes samuti seadusega sätestatud puuduste kõrvaldamise õigusi või vastavalt pretensiooniõigusi. Kui neid õigusi Teile asukohariigis ei eksisteeri, siis meie garantiideklaratsioon neid ei käibi ega piira. Me anname Teile STEINELI Professional sensortootele laimatute omoduste ja nõuetekohase talitluse kohta 5-aastase garantii. Me garanteerime, et kõnealune toode on vaba materjali-, valmistamis- ja konstruktsioonivigadest. Me garanteerime kõigi elektrooniliste koostedetailide ja kaablite talitluskõlblikkuse ning, et kasutatud valmistamismaterjalid ja nende pealispind on puudustevabad.

Informatsiooni garantiijuhtumi kehtestamiseks saate meie kodulehelt www.fortronic.ee või www.steinel-professional.de/garantie

Garantiijuhtumise esinemise või mõne toote kohta küsimuste tekkimise korral võite meile esmasp-reezeni 9.00-17.00 vahemikus teeninduse numbril +372 7 475 208 meelsasti helistada.

Kehtivus

Kui soovite tootega seonduvalt reklamatsiooni esitada, siis palun saatke see kompleksena ja tasutud tarnega koos originaal-ostutšekiga, mis peab sisaldama ostukuupäeva andmeid ning toote nimetust, meie edasimüüjale või otse meile, **STEINEL Vertrieb GmbH - Reklamationsabteilung - Dieselstraße 80-84, 33442 Herzebrock-Clarholz**. Me soovime Teil ostutšekki seetõttu kuni garantiiaja möödumiseni hoolikalt alal hoida. STEINEL ei vastuta tagasisaatmise raames esinevate transpordikulude ja -riskide eest.

FUNKSIONAALNE

5 - aastane

GARANTII

LT Montavimo instrukcija

Gerb. kliente,

Dėkojame Jums už pasitikėjimą, kurį jums padarėte įsigydamį naująjį STEINEL infraraudonųjų spindulių sensorių. Jūs įsigijote aukštos kokybės naujoviską produktą, kuris pagamintas, išbandytas ir supakuotas ypač kruopščiai.

Prieš prijungdami prietaisą, susipažinkite su šia montavimo instrukcija. Nes tik taisyklingai prijungta ir tinkamai pradėta naudoti prietaisą galėsite eksploatuoti ilgai, patikimai ir be gedimų. Linkime Jums sėkmingai naudoti naująjį infraraudonųjų spindulių sensorių.

Principas

Prietaisą įmontuoti pirojutikliai, fiksuojantys nematomą judančių kūnų (žmonių, gyvūnų ir t. t.) skleidžiamą šilumą. Ši užfiksuota skleidžiama šiluma paverčiama elektroniniais signalais, ir įsigijungia prijungtas varotojas (pvz., žibintas).

Kliūtys, pvz., sienos ar langai, trukdo užfiksuoti skleidžiamą šilumą, tokiu atveju šiluma neįsijungia.

⚠ Saugumo nurodymai

- Montuojant prijungiamajame elektros laide neturi būti įtampos. Todėl visų pirma atjunkite elektros srovę ir įtampos indikatoriumi patikrinkite, ar nėra įtampos.
- Įrengiant jutiklį dirbama su tinklo įtampa. Todėl jį reikia prijungti tinkamai, vadovaujantis

šalyje galiojančiomis instaliacijos normomis ir prijungimo taisyklėmis. (☞ VDE 0100, ☞ ÖVE-ÖNORM E8001-1, ☞ SEV 1000)

- Naudokite tik originalias atsargines dalis.
- Remonto darbus atlikti galima tik specializuotose remonto dirbtuvėse.

Montavimo nurodymai

Montavimo vieta turi būti nutolusi nuo kito šviestuvo ne mažiau kaip 50 cm, nes šviestuvo šiluminė spinduliuotė gali įjungti jutiklį. Siekiant užtikrinti optimalų aptikimą, jutiklį būtina montuoti tangentinėje padėtyje ėjimo krypties atžvilgiu.

Jei pažeistos sandarinimo gumos, kabelinio įvado angas reikia užsandarinti dvigubos membranos tarpvamzdžiu M 16 arba M 20.

Priedamas kampinis sieninis laikiklis, skirtas montuoti išoriniuose kampuose.

Korpuse yra pažymėta anga vandens kondensatui ištekėti ⑤. Montuojant ant sienos, šią angą galima atverti.

Prie elektros maitinimo tinklo prietaisą prijungiamas trigysliu kabeliu (didžiausias laidų skersmuo – 9 mm):

- L** = fazė (dažniausiai juodas arba rudas laidas)
- N** = nulinis laidas
- PE** = apsaugos laidas ④

Vėliau keičiant elektros instaliaciją, būtina pakeisti sieninį laikiklį ⑥.

Prietaiso aprašymas



- ① Virštinis suderintuvas
- ② Sandarinimo kamštis
- ③ Dengiamoji plėvelė
- ④ Lęšio korpusas
- ⑤ Vandens kondensato anga
- ⑥ Sieninio laikiklio ir jutiklio mazgas
- ⑦ Kampinis sieninis laikiklis

- ⑧ Kištukiniai gnybtai
- ⑨ Apsauginis sraigtas
- ⑩ Prieblandos nustatymas
- ⑪ Švietimo trukmės nustatymas
- ⑫ Jautrumo zonos ilgio nustatymas
- ⑬ Potinkinis tinklo įvadas
- ⑭ Virštinis tinklo įvadas

Prijungimo pavyzdžiai

- I Šviestuvą be nulinio laido
 - II Šviestuvą su nuliniu laidu
 - III Prijungimas per serinį jungiklį, norint jungti rankinio ir automatinio valdymo režimą
 - IV Prijungimas režimo perjungikliu, norint jungti nuostoviomis šviesos ir automatinio valdymo režimą.
I padėtis: automatinis režimas
II padėtis: rankinis režimas
nepertraukiamas apšvietimas
- Dėmesio!** Įrenginio negalima išjungti, galima pasirinkti tik režimą tarp I ir II padėties.
- a) Vartotojas, apšvietimas maks. 2000 vatų (žr. „Techniniai duomenys“)
 - b) Sensoriaus prijungiamieji gnybtai
 - c) Jungiklis namo viduje
 - d) Vidinis nuoseklusis sistemos jungiklis, rankinis, automatinis
 - e) Vidinis sistemos režimo perjungiklis, automatinis, pastovus švietimas

Techniniai duomenys

Matmenys (A × P × G):	74 × 114 × 128 mm
Galingumas:	Kaitrinės lemputės, maks. 2000 W, esant 230 V ^{*1)}
	Vamzdinės liuminescencinės lempos, maks. 1000 VA, esant 230 V (cos φ = 0,5)
	Jungimo srovė: maks. 800 A / 200 μs
	EVG ^{*2)} : 30 × (1 × 18 W), 25 × (2 × 18 W) 25 × (1 × 36 W), 15 × (2 × 36 W) 20 × (1 × 58 W), 10 × (2 × 58 W)
Tinklo jungtis:	220–240 V AC, 50/60 Hz
Aptikimo kampas:	300° esant 180° atverties kampui, taip pat apsauga nuo pasislėpimo ir užnugario zonos kontrolė. Galimas segmentinis aptikimo slopinimas
Veikimo nuotolis:	nustatomas sukamuoju reguliatoriumi 3 kryptimis nepriklausomai viena nuo kitos (2–20 m, termostabilizuotas)
Sensoriką:	4 jutikliai, 6 aptikimo lygmenys tolimajai zonai ir 5 – apsaugai nuo pasislėpimo, 1360 perjungimo zonų
Laiko nustatymas:	5 sek. – 15 min., impulsinis režimas
Prieblandos lygio nustatymas:	2–1000 liuksų
Nuolatinio švietimo funkcija:	perjungiamoji (4 val.) / (tik nuotolinio valdymo pultu)
Nuolatinio išjungimo funkcija:	perjungiamoji (4 val.) / (tik nuotolinio valdymo pultu)
Apsaugos tipas:	IP 54, taikant 2K technologiją

^{*1)} Patikrinta VDE

^{*2)} Liuminescencinės lempos, elektros energiją taupančios lempos, LED šviestuvai su elektroniniais paleidimo įrenginiais (bendra visų prijungtų balastinių įtaisų neviršija nurodytos reikšmės).

Prietaiso funkcijos

Prijungus prietaisą prie elektros tinklo, jį galima įjungti. Pirmiausia sensorius atlieka matavimo fazę (40–50 sek.) (šviesos diodas mirksį kas sekundę).

Paskui galima atlikti daugiau nustatymų – tiesiogiai sensoriuje arba naudojantis nuotolinio valdymo pultu (žr. skirsnį „Nuotolinio valdymo pultas“).

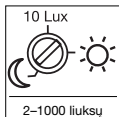

Šviesos stiprio nustatymas (jutiklio suveikimo slenkstis) ⑩
(Gamyklos nustatymas: „dienos“ režimas 1000 liuksų)

Norimą sensoriaus veikimo pradžią temstant galima nustatyti nuo maždaug 2 iki 1000 liuksų.

Pastaba

Norima prieblandos reikšmę taip pat galima įvesti nuotolinio valdymo pultu.

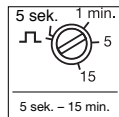

Laiko nustatymas (išjungimo vėlinimas) ⑪
(Gamyklos nustatymas: maždaug 10 sek.)

Norimą prijungtojo vartotojo švietimo trukmę galima nustatyti balaipsniškai nuo maždaug 5 sek. iki maks. 15 min.

Impulsų režimas

Nustačius reguliatorių į padėtį „JL“, prietaisas veikia impulsiniu režimu, t. y. išvadas įjungiamas maždaug 2 sek. (pvz., laiptų aikštelės automatu). Po to sensorius maždaug 8 sek. nereaguos į judėjimą.

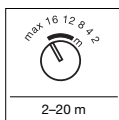

Jautrumo zonos ilgio nustatymas ⑫
(Gamyklos nustatymas: maks. veikimo nuotolis)

Veikimo nuotolį galima nustatyti 3 sukamaisiais reguliatoriais trimis kryptimis (po 100°) nepriklausomai viena nuo kitos. Lentelėje nurodyti veikimo nuotoliai esant skirtingiems montavimo aukščiams ir tangentinei ėjimo kryptčiai. Visos reikšmės galioja tuo atveju, kai teritorija yra lygi ir temperatūra yra 20 °C.

Dengiamoji plėvelė ⑬

Jei 3 jutiklių nustatymo nepriklausomai vienas nuo kito nepakanka, papildomam aptikimo zonos apribojimui taip pat galima naudoti dengiamąsias plėveles (C), (D), (E) (žr. pav.). Po jutikliais esančios dengiamosios plėvelės (A) + (B) žymiai sumažina mažų gyvūnų atpažinimą. Savaiame suprantama, dėl to šie lėšiai neaptinka objektų ir ypač nukenčia apsauga nuo pasislėpimo.

Pastaba: naudojant dengiamąją plėvelę (A), nuotolinio valdymo pulto veikimas negarantuojamas (žr. ③ pav.).

Patarimas: lėšį sudrėkinkite trupučiu vandens su valikliu ir tada uždėkite dengiamąją plėvelę.

Tuomet plėvelė pripils ne iš karto ir jūs galėsite patogiai atlikti tikslųjį nustatymą. Išdžiūvus valikliui, plėvelė laikosi prikibusiai.

Nuotolinio valdymo pulto RC9 funkcijos

Principas

Naudojant „eNet“ RC9 nuotolinio valdymo pultą tampa lengviau įrengti didesnes apšvietimo sistemas, nes prieš įrengimą neboreikia nustatyti kiekvieno šviestuvo / sensoriaus.

Nuotolinio valdymo pultu galima valdyti daug šviestuvų / sensorių. „eNet“ mygtukai neveikia su „sensIQ S“.

Funkcijos:

- 1 Apšvietimo lygio nustatymas**
Norimą suveikimo slenkstį galima nustatyti mygtukais.
- 2 Dienos šviesos režimas (priklausomai nuo apšvietimo – 1000 liuksų)**
- 3 Naktinis režimas (2 liuksai)**
- 4 Apšvietimo lygio nustatymas išsaugojimo mygtuku / įsisavinimo režimu.**
Esant pageidaujama apšvietimo lygiui, kai sensorius turi fiksuoti judesius, paspauskite šį mygtuką. Esama reikšmė išsaugoma.
- 5 Švietimo trukmės nustatymas**
Pageidaujamą švietimo trukmę po paskutinio judesio fiksavimo mygtuku paspaudimu galima nustatyti ties 10 sekundžių, 1 min., 5 min., 15 min.
- 6 Švietimo trukmės nustatymas individualiai.** Kiekvienas mygtuko paspaudimas padidina esamą švietimo trukmės nustatymo dydį 1 minute (maks. 15 min.)
- 7 Mygtuko paspaudimu sensoriniu režimu šviestuvas įjungiamas 4 valandoms (būklės LED nuolat šviečia).** Mygtuko paspaudimu 4 h ĮJUNGIMO režimu šviestuvas išjungiamas 4 valandoms (būklės LED nuolat šviečia). 4 h režimas išjungiamas pasibaigus laikui, paspaudus atstatos mygtuką arba 4 val. IŠJUNGIMO režimu paspaudus 4 h mygtuką.

- 8 Įrengimo režimas (testavimo režimas)**
Įrengimo režimas skirtas funkcijoms bei jautrumo zonai patikrinti. Nepriklausomai nuo apšvietimo šviestuvas išjungia 5 s, kai tik užfiksuojamas judesys. Apie judėjimą pranešama būklės šviesos diodais.
Įrengimo režimas yra prioritetinis lyginant su kitais nustatymais. Įrengimo režimas išjungiamas automatiškai po 10 min.
Paspaudus atstatos mygtuką įrengimo režimas išjungiamas nedelsiant.
Dėmesio! Įsisavinimo ir įrengimo režimai negali būti naudojami vienu metu.
- 9 Atstata**
Visų rankinių būdu ant šviestuovo atliktų nustatymų reikšmių ir gamyklos nustatymų atstata.

Sukamojo reguliatoriaus nustatymas	Montavimo aukštis			
	1,8 m	2,5 m	3 m	5 m
2	2 m	2 m	3 m	4 m
4	4 m	4 m	7 m	12 m
8	8 m	7 m	12 m	>20 m
12	13 m	12 m	>20 m	>20 m
16	19 m	16 m	>20 m	- ①)
maks.	>20 m	>20 m	- ①)	- ①)

1) Nerekomenduojamas, ribotas aptikimas

Veikimo sutrikimai

Gedimas	Priežastis	Pagalba
Sensoriuje nėra įtampas	<ul style="list-style-type: none">■ Sugedęs, neįjungtas saugiklis, nutrūkęs elektros srovės tiekimas■ Trumpasis jungimas	<ul style="list-style-type: none">■ Pakeiskite saugiklį, įjunkite tinklo jungiklį, įtampas indikatoriumi patikrinkite elektros laidus■ Patikrinkite įvadą
Sensorius neįsijungia	<ul style="list-style-type: none">■ Veikiant dienos šviesos režimu prieblandos nustatymai nustatyti ties nakties režimu■ Perdegusi lemputė■ Tinklo jungiklis IŠJUNGTAS■ Perdegę saugiklis■ Fiksavimo diapazonas nustatytas netikslingai	<ul style="list-style-type: none">■ Nustatykite iš naujo■ Pakeiskite lemputę■ Įjunkite■ Reikia naujo saugiklio, patikrinkite jungtis■ Sureguliuokite iš naujo
Sensorius neišjungia šviestuvo	<ul style="list-style-type: none">■ Jautrumo zonoje fiksuojamas nuolatinis judesys■ Įsijungęs žibintas yra fiksuojamas diapazone ir dėl temperatūros kitimo vėl įsijungia■ Įsijungęs žibintas yra nuostoviosios šviesos režime (LED įjungtas)	<ul style="list-style-type: none">■ Patikrinkite diapazoną ir, jei reikia, iš naujo sureguliuokite arba nustatykite■ Pakeiskite arba nustatykite kitą diapazoną■ Išjunkite nuostoviosios šviesos režimą
Sensorius nuolat įjungia / išjungia šviestuvą	<ul style="list-style-type: none">■ Įsijungęs žibintas yra fiksuojamas diapazone■ Fiksavimo diapazone juda gyvūnai	<ul style="list-style-type: none">■ Nustatykite kitą diapazoną, padidinkite atstumą■ Pakeiskite jautrumo zoną arba nustatykite iš naujo
Sensorius išsijungia nepageidaujama metu	<ul style="list-style-type: none">■ Jautrumo zonoje vėjas linguoja medžius ir krūmus■ Užfiksuojami gatvė važiuojantys automobiliai■ Ant įešio kranta saulės šviesa■ Staigus temperatūros pokytis dėl orų sąlygų (vėjo, lietaus, sniego) arba oro srauto iš ventiliatorių, atvirų langų	<ul style="list-style-type: none">■ Nustatykite jautrumo zoną iš naujo■ Nustatykite jautrumo zoną iš naujo■ Pakeiskite jautrumo zoną■ Pakeiskite jautrumo zoną, pakeiskite montavimo vietą
Jutiklio veikimo nuotolis pakito	<ul style="list-style-type: none">■ Pakito aplinkos temperatūra	<ul style="list-style-type: none">■ Veikimo nuotolio reguliatoriumi ⑩ nustatykite veikimo nuotolį arba naudokite dengiamąsias plėveles ⑪

Naudojimas / priežiūra

Infraraudonųjų spindulių sensorius naudojamas automatiškai šviesos įjungimui. Specialioms įsilaikymo pavojaus signalizacijoms jis netinka, nes jame nėra tam reikalingos apsaugos nuo sabotazo. Oro sąlygos gali įtakoti judesio sensoriaus veikimą. Esant stipriems vėjo gūsiams, sningant, lyjant, krušos metu prietaisas gali įsi-

jungti nepageidaujama metu, nes staigių temperatūros pokyčių neįmanoma atskirti nuo šilumos šaltinių. Užsiteršusias linzes valykite drėgnu audeklu (nenaudokite jokių valiklių).

Priedai (pasirenkamieji)

„Smart Remote“ EAN 4007841 009151

- Pakeičia nuotolinio valdymo pultą RC9
- Valdymas išmaniuoju telefonu arba planšetiniu kompiuteriu
- Atsisiųskite tinkamą programėlę ir susiekite per „Bluetooth“
- Sensoriaus atpažinimas ir parametrų nuskaitymas

Išsamus aprašymas pateikiamas atitinkamų nuotolinių pultų naudojimo instrukcijose

Gamintojo garantija

Kaip pirkėjas, prirėkus, turite jums įstatymų suteiktas teises, reiškiamas pardavėjui. Jeigu šios teisės egzistuoja jūsų šalyje, mūsų garantija jų negali sumažinti arba apriboti. Suteikiame jums 5 metų garantiją užtikrindami puikias savybes ir sklandų „STEINEL-Professional“ sensorinio produkto veikimą. Garantuojame, kad šiame gaminyje nėra medžiagos, gamybos ir konstrukcinių defektų. Garantuojame sklandų visų elektroninių dalių ir kabelių veikimą ir užtikriname, kad visos naudotos medžiagos ir jų paviršiai yra be trūkumų.

Galiojimas

Jeigu norite pareikšti pretenziją dėl gaminio, atsiųskite jį visą, apmokėję gabenimo išlaidas, su originaliu pirkimo dokumentu, kuriame turi būti nurodyta pirkimo data ir pavadinimas, pardavėjui iš kuro pirkote arba STEINEL atstovui Lietuvoje UAB KVARCAS (Neries krantinė 32, Kaunas) arba tiesiai gamintojui šiuo adresu: STEINEL Vertrieb GmbH - Reklamationsabteilung - Dieselstraße 80-84, 33442 Herzbrock-Clarholz. Todėl rekomenduojame pirkimo dokumentą saugoti iki garantinio laiko pabaigos. STEINEL nedengia gabenimo išlaidų ir neatsako už riziką grąžinant.

Informacijos kaip pasinaudoti garantine teise rasite mūsų svetainėje www.steinellietuva.lt/garantijos arba www.steinel-professional.de/garantie

Garantinio įvykio atveju arba jeigu turite klausimų, susijusių su šiuo gaminiu, bet kada galite skambinti STEINEL atstovui Lietuvoje UAB KVARCAS (8-37-408030) arba tiesiogiai gamintojui jo aptarnavimo skyriaus būdinčiąja linija +49 (0) 52 45 / 448 - 188.

FUNKCINĖ

5 metų

GARANTIJA

LV Montāžas pamācība

Godātais klient!

Paldies par uzticību, ko izrādījāt, iegādājoties jauno STEINEL infrasarkano staru sensoru. Jūs esat izvēlējies inovatīvu, kvalitatīvu produktu, kurš ir izgatavots, pārbaudīts un iepakots ar vislielāko rūpību.

Pirms instalēšanas lūdzam iepazīties ar šo montāžas pamācību. Jo vienīgi lietpratīga montāža un lietošana nodrošina ilglaiēcīgu, drošu un nevainojamu darbību. Novēlam Jums daudz patīkamu mirkļu kopā ar jauno infrasarkano staru sensoru.

tājs (piemēram, lampa) tiek ieslēgts. Caur šķēršļiem, tādēļ kā sienas vai loģa stikls, šis siltuma starojums netiek atpazīts, tādējādi lampa neieslēdzas.

Princips

Ierīce ir aprīkota ar piroelektriskajiem sensoriem, kas uztver kustīgu ķermeņu (cilvēku, dzīvnieku u. tml.) neredzamo siltuma starojumu. Šādi uztvertais siltuma starojums tiek elektroniski pārveidots, un pieslēgtais patērē-

⚠ Norādījumi drošībai

- Montāžas laikā pievienojamais elektrības vads nedrīkst atrasties zem sprieguma. Tādēļ vispirms jāatslēdz elektrība un ar sprieguma testerī jāpārbauda, vai sprieguma vairs nav.
- Sensora instalēšana nozīmē darbu ar elektrotīkļa spriegumu. Tādēļ tas jāveic lietpratīgi

un saskaņā ar vietējo instalēšanas un pieslēgšanas tehnisko priekšrakstu prasībām. (Ⓢ-VDE 0100, Ⓢ-ÖVE/ÖNORM E 8001-1, Ⓢ-SEV 1000)

- Jāizmanto tikai oriģinālas rezerves daļas.
- Remontdarbus drīkst veikt tikai profesionālas darbnīcas.

Montāžas norādes

Uzstādīšanas vietai ir jābūt vismaz 50 cm attālumā no kāda cita gaismekļa, jo tā siltuma starojums var patvaļīgi izraisīt sensora slēgšanu. Lai sasniegtu optimālu uztveri, sensors ir jāinstalē tangenciāli pret ieešanas virzienu.

Gumijas blīvēju bojājumu gadījumā, kabeļu izvadu atveres jānobīvē ar dubultās membrānas iemavu M 16 vai M 20 (vismaz IP 54).

Korpusā ir norāde par konsensācijas ūdens atveri (Ⓢ). Sienas montāžas gadījumā, tā ir jāatver.

Veicot vēlākas izmaiņas kabeļu izvietojumā, jāatjauno sienas stiprinājums (Ⓢ).

Montāžai ārējos stūros pievienots ir stūra turētājs.

Tīkla pievadvadu veido 3 dzīslu kabelis (maks. kabeļu Ø 9 mm):

- L** = fāze (visbiežāk melns, brūns vai pelēks)
- N** = neitrālais vads
- PE** = zemējums (Ⓢ)

Ierīces apraksts



- ① Virspretuma adapteris
- ② Blīvbāznis
- ③ Nosegfolija
- ④ Lēcas korpus
- ⑤ Kondensācijas ūdens atvere
- ⑥ Sienas stiprinājums/sensorvienība
- ⑦ Sienas stūra turētājs

- ⑧ Spīles
- ⑨ Drošības skrūve
- ⑩ Krēslas sliekšņa iestatīšana
- ⑪ Laika iestatīšana
- ⑫ Darbības rādīša iestatīšana
- ⑬ Zemapmetuma pievads elektrotīklam
- ⑭ Virspretuma pievads elektrotīklam

Pieslēgumu piemēri

- I Gaismeklis bez neitrālā vada**
 - II Gaismeklis ar neitrālo vadu**
 - III Pieslēgums ar dubulto slēdzi manuālajam un automātiskajam režīmam**
 - IV Pieslēgums ar maiņas slēdzi ilgstošā apgaismojuma un automātiskajam režīmam**
- Pozīcija I: automātiskais režīms
 Pozīcija II: manuālais režīms
- Ilgstošais apgaismojums
Uzmanību! Iekārtu izslēgt nav iespējams, iespējama ir tikai izvēle starp pozīciju I un pozīciju II.
- a) patērētāji, apgaismojums maks. 2000 W (skat. Tehniskie dati)
b) sensora pieslēguma spaiļes
c) iekšējais ēkas slēdzis
d) iekšējais ēkas sērījveida slēdzis, manuālais, automātiskais režīms
e) iekšējais ēkas maiņas slēdzis, automātiskais, ilgstošā apgaismojuma režīms

Tehniskie dati

Izmēri: (A × P × Dz):	74 × 114 × 128 mm
Jauda:	Kvēlspuldzes, maks. 2000 W pie 230 V ^{*1)}
	Luminiscējošās lampas, maks. 1000 W pie 230 V (cos φ = 0,5)
	Ieslēgšanas strāva: maks. 800A / 200 µs
	EVG ^{*2)} : 30 × (1 × 18 W), 25 × (2 × 18 W) 25 × (1 × 36 W), 15 × (2 × 36 W) 20 × (1 × 58 W), 10 × (2 × 58 W)
Barošanas spriegums:	220 – 240 V AC 50/60 Hz
Uztveres leņķis:	300° ar 180° atveres leņķi, kā arī aizsardzību pret paiešanu apakšā un lauka pārraudzību. Iespējama uztveres izslēgšana segmentu veidā
Sniedzamība:	3 virzieni iestatāmi neatkarīgi viens no otra ar pagriežamu regulatoru, (2 – 20 m tangenciāli, ar izlīdzinātu temperatūru)
Sensorika:	4 sensori, 6 uztveres līmeņi attālinātām zonām un 5 aizsardzībai pret paiešanu apakšā, 1360 slēgšanas zonas
Laika iestatīšana:	5 s – 15 min, impulsa režīms
Krēslas sliekšņa iestatīšana:	2 – 1000 luks
Ilgstošais apgaismojums:	slēdzams (4 h) / (tikai ar tālvadības pulti)
Ilgstošais IZSL.:	slēdzams (4 h) / (tikai ar tālvadības pulti)
Aizsardzības klase:	IP 54 ar 2K tehnoloģiju

^{*1)} VDE (Vācijas elektrotehniku apvienība) pārbaudīts

^{*2)} Luminiscējošās lampas, enerģiju taupošās spuldzes, LED lampas ar elektronisku balastu (visu pieslēgto balastu kopejā kapacitāte atrodas zem dotās vērtības).

Ierīces funkcijas

Pēc tam, kad sensors ir pilnībā uzstādīts un pieslēgts elektrofitklam, gaismekli var sākt lietot. Vispirms sensors veic uzmērīšanas fāzi (40 - 50 s) (LED mirgo ik sekundī).

Pēc tam Jūs varat veikt vairākus iestatījumus tieši sensorā vai ar tālvadības pulti (skat. nodaļu Tālvadības pults).

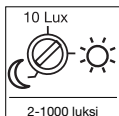

Krēslas sliekšņa iestatīšana (reakcijas sliekšnis) Ⓜ
(Rūpnīcas iestatījums: dienasgaismas režīms 1000 luksī)

Vēlamo sensora reakcijas sliekšni iespējams bez pakāpēm iestatīt robežās no 2 luksiem līdz 1000 luksiem.

Norāde:

Vēlamo krēslas sliekšņa vērtību var saglabāt arī ar tālvadības pulti.

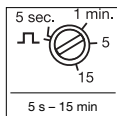

Laika iestatīšana (Izslēgšanās aizture) Ⓜ
(Rūpnīcas iestatījums: apm. 10 s)

Pieslēgtā patērētāja vēlamā degšanas ilgumu iespējams bez pakāpēm iestatīt robežās no apm. 5 s līdz maks. 15 min.

Impulsa režīms:

Ja Jūs iestatāt regulatoru uz "⌚", ierīce ir impulsa režīmā, t.i., izdeja tiek ieslēgta uz apm. 2 s (piem., kāpņtelpas automātiskajai gaismai). Pēc tam sensors aptuveni 8 s nereaģē uz kustību.

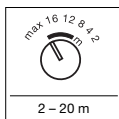

Sniedzamības iestatīšana Ⓜ
Rūpnīcas iestatījums: maks.

Pagriežama regul. iestatīšana	Montāžas augstums			
	1,8 m	2,5 m	3 m	5 m
2	2 m	2 m	3 m	4 m
4	4 m	4 m	7 m	12 m
8	8 m	7 m	12 m	>20 m
12	13 m	12 m	>20 m	>20 m
16	19 m	16 m	>20 m	- 1)
maks.	>20 m	>20 m	- 1)	- 1)

1) Nav ieteicams, ierobežota uztvere

Sniedzamība ir iestatāma 3 savstarpēji neatkarīgos virzienos ar 3 pagriežamiem regulatoriem (katrs 100°). Tabula parāda sniedzamību pie dažādiem montāžas augstumiem un tangenciāla iešanas virziena. Rādījumi attiecas uz līdzeno teritoriju un 20° C temperatūru.

Nosegfolijas Ⓜ

Ja 3 sensoru iestatīšana ir nepietiekama, papildu var izmantot nosegfolijas (C), (D), (E), lai vēl ierobežotu uztveres zonu (skat. att.) Nosegfolijas (A) + (B) zem sensora samazina nelielu dzīvnieku atpazīšanu. Tādējādi, protams, tiek zaudēta šīs lēcas uztverespēja, jo īpaši aizsardzība pret paiešanu apakšā.

Norāde! Izmantojot nosegfoliju (A), netiek nodrošināta tālvadības pults darbība (ņemiet vērā Ⓜ att.).

Padoms! Uzlejiet uz lēcas mazliet ūdens ar tīrīšanas līdzekli un tad uzlieciet nosegfoliju.

Tā folija nepieļir uzreiz un Jūs varat ērti veikt sīkāku iestatīšanu. Pēc tīrīšanas līdzekļa nožūšanas, folija paliek savā vietā.

Tālvadības pults RC9 funkcijas

Princips

Opcionālā eNet kontroles tālvadība RC9 atvieglo lielāku apgaismes ierīču instalēšanu, jo pirms instalēšanas vairs nav jāiestata katrs gaismeklis/katrs sensors.

Izmantojot tālvadības pulti, var iestatīt jebkādu lampu/sensoru daudzumu. eNet taustiņiem nav sensIQ S paredzētas funkcijas.

Funkcijas:

- 1 Gaišuma iestatīšana**
Vēlamo reakcijas sliekšni iespējams iestatīt, nospiežot taustiņu.
- 2 Dienasgaismas režīms** (atkarībā no apgaismojuma - 1000 luksī)
- 3 Nakts režīms** (2 luksī)
- 4 Krēslas sliekšņa iestatīšana ar saglabāšanas taustiņa / Teach režīma palīdzību.**
Nospiežot šo taustiņu tajos gaismas apstākļos, kādos sensoram turpmāk jāreaģē uz kustību. Tiek saglabāta aktuālā vērtība.
- 5 Laika iestatīšana**
Izvēlēto degšanas ilgumu pēc pēdējās kustības, nospiežot taustiņu, var iestatīt uz 10 s, 1 min, 5 min, 15 min.
- 6 Individuālā gaismekļa degšanas ilguma iestatīšana.** Katra taustiņa nospiešana aktuālo laika iestatījumu palielina par 1 minūti (maks. 15 min).
- 7 Nospiežot taustiņu sensora režīmā, gaismeklis tiek ieslēgts uz 4 stundām (ilgstoši iedegas statusa LED). Nospiežot taustiņu 4 h ON režīmā, gaismeklis tiek izslēgts uz 4 stundām (ilgstoši iedegas statusa LED). 4 stundu režīms tiek pamests pēc laika beigām, Reset taustiņa nospiešanas vai 4 h IZSL. (AUS) režīmā, nospiežot 4 h taustiņu.**

- 8 Instalēšanas režīms (Testa režīms)**
Instalēšanas režīms kalpo funkcionalitātes, kā arī uztveres zonas pārbaudei. Neatkarīgi no apgaismojuma, gaismeklis kustības gadījumā ieslēgsies uz 5 sekundēm. Par kustību ziņo statusa LED. Instalēšanas režīmam ir priekšrocība attiecībā uz visiem citiem iestatījumiem. Instalēšanas režīms pēc 10 min tiek automātiski izslēgts. Pēc Reset taustiņa piespiešanas instalēšanas režīms tiek izslēgts nekavējoties. Uzmanību! Teach un instalēšanas režīms nav iespējams izmantot vienlaicīgi.
- 9 Atiestate**
Visu gaismekļa iestatījumu atcelšana līdz manuāli iestatītajām vērtībām, t.i., rūpnīcas iestatījumiem.

Darbības traucējumi

Traucējums	Cēlonis	Risinājums
Sensors bez sprieguma	<ul style="list-style-type: none"> ■ bojāts drošinātājs, nav ieslēgts, bojāts vads ■ īssavienojums 	<ul style="list-style-type: none"> ■ jauns drošinātājs, ieslēdziet tīkla slēdzi, pārbaudiet vadu ar sprieguma testerī ■ pārbaudiet pieslēgumus
Sensors neieslēdzas	<ul style="list-style-type: none"> ■ dienas gaismas režīmā, krēslas sliekšnis iestatīts nakts režīmā ■ izdegusi spuldze ■ IZSLĒGTS tīkla slēdzis ■ bojāts drošinātājs ■ nav mērķtiecīgi iestatīts uztveres lauks 	<ul style="list-style-type: none"> ■ iestatiet no jauna ■ nomainiet kvēlspuldzi ■ ieslēdziet ■ jauns drošinātājs, pēc vajadzības pārbaudiet pieslēgumu ■ justējiet atkārtoti
Sensors neieslēdzas	<ul style="list-style-type: none"> ■ nepārtraukta kustība uztveres laukā ■ kāds cits gaismas avots atrodas uztveres laukā un temperatūras izmaiņu dēļ ieslēdz gaismeklis ■ pieslēgts gaismeklis ir ilgstošā apgaismojuma režīmā (deg LED) 	<ul style="list-style-type: none"> ■ pārbaudiet lauku un pēc nepieciešamības atkārtoti justējiet, t.i., nosedziet ■ izmainiet lauku, t.i., nosedziet ■ izslēdziet ielgstošā apgaismojuma režīmu
Sensors pastāvīgi ieslēdzas un izslēdzas.	<ul style="list-style-type: none"> ■ pieslēgts gaismeklis atrodas uztveres laukā ■ uztveres laukā pārvietojas dzīvnieki 	<ul style="list-style-type: none"> ■ izmainiet diapazonu jeb nosedziet sensoru, palieliniet atstatumu ■ uzstādiet diapazonu, t.i., nosedziet
Sensorlampa ieslēdzas, kad tai nebūtu jāieslēdzas	<ul style="list-style-type: none"> ■ Vējš uztveres laukā kustina kokus un krūmus ■ uz ielas esošo automašīnu uztveršana ■ uz lēcas krīt tieši saules stari ■ laika apstākļu izraisītas straujas temperatūras izmaiņas (vējš, lietus, sniegš), vai arī gaisa plūsma no ventilatoriem, atvērtiem logiem 	<ul style="list-style-type: none"> ■ izmainiet lauku ■ izmainiet lauku ■ uzmontējiet sensoru aizsargāti, vai arī mainiet uztveres lauku ■ izmainiet uztveres lauku, mainiet uzstādīšanas vietu
Sensora sniedzamības izmaiņas	<ul style="list-style-type: none"> ■ citas apkārtējās vides temperatūras 	<ul style="list-style-type: none"> ■ piemērojiet sniedzamību ar sniedzamības regulatoru ⑩, vajadzības gadījumā, izmantojiet noseglīlijas ⑪

Lietošana/kopšana

Infrasarkano staru sensors ir piemērots gaismas automātiskai ieslēgšanai. Ierīce nav piemērota speciālām pretlietaušanās signalizācijām, jo tā nav aprīkota ar priekšrakstos noteikto aizsardzību pret apzinātu bojāšanu. Laika apstākļi var ietekmēt kustības sensora

darbību. Stipru vēja brāzmu, sniega, lietus un krusas dēļ sensors var patvaļīgi ieslēgties, jo tas nevar atšķirt pēkšņas temperatūras svārstības no siltuma avota. Ja uztveršanas lēca ir netīra, noslaukiet to ar mitru drānu (nelietojot tīrīšanas līdzekļus).

Piederumi (pēc izvēles)

Smart Remote EAN 4007841 009151

- Aizvieto tālvadības pulti RC9
- Vadība ar viedtālruni vai planšeti
- Lejuplādējiet atbilstošo lietotni un savienojiet ar Bluetooth
- Sensora atpazīšana un parametru nolasišana

Detalizēti apraksti katras pults lietošanas pamācība.

Garantijas saistības

Kā pircējam Jums attiecībā pret pārdevēju ir spēkā likumā paredzētās garantijas tiesības. Mūsu garantijas saistības nesamazina un neierobežo šīs tiesības, ciktāl tādas pastāv Jūsu valstī. Mēs piešķiram 5 gadu garantiju nevainojamām Jūsu STEINEL profesionālā sensorikas produkta īpašībām un darbībai. Mēs garantējam, ka šim produktam nav materiāla, ražošanas un konstrukcijas defektu. Mēs garantējam visu elektronisko būvdaļu un kabelu ekspluatācijas drošumu, kā arī visu izmantoto materiālu un to virsmu nevainojamību.

Informāciju par garantijas pieteikumu Jūs atradīsiet mūsu mājas lapā www.steinel-professional.de/garantie

Ja Jums ir garantijas gadījums vai Jums ir jautājumi par Jūsu iegādāto produktu, Jūs jebkurā laikā varat vērsties servisa dienestā: +371 67542797, +371 29460997.

Sūdzību iesniegšana

Ja vēlaties reklamēt Jūsu iegādāto produktu, lūdzmu, nosūtiet to pilnā komplektācijā, apmaksājot pasta izdevumus, pievienojot oriģinālo čekku, kā arī norādot pirkuma datumu un produkta apzīmējumu, Jūsu pārdevējam vai tieši mums: SIA Ambergs, Krustabaznīcas iela 9, Rīga LV-1009. Tādēļ mēs iesakām rūpīgi saglabāt pirkuma čekku līdz garantijas laika beigām. STEINEL nenes atbildību par transporta bojājumiem un riskiem atpakaļ sūtīšanas ietvaros.

FUNKCIJU

5 gadu

GARANTĪJA

RUS Инструкция по монтажу

Уважаемый покупатель!

Благодарим Вас за доверие, которое Вы нам оказали, купив новый инфракрасный сенсор марки STEINEL. Вы приобрели путеводное изделие высокого качества, изготовленное, испытанное и упакованное с большим вниманием.

Принцип действия

Прибор оснащен пиросенсорами, которые регистрируют невидимое теплоизлучение движущихся объектов (людей, животных и т.д.). Регистрируемое таким образом теплоизлучение преобразуется электронным устройством в сигнал, который

Перед началом монтажа данного изделия, просим Вас внимательно ознакомиться с инструкцией по монтажу. Ведь только соблюдение инструкции по монтажу и пуску в эксплуатацию гарантирует продолжительность, надежную и безотказную работу изделия. Желаем приятной эксплуатации инфракрасного сенсора.

вызывает включение потребителя (например, лампы). Если на пути имеются препятствия, например, стены или оконные стекла, то регистрация теплоизлучения не происходит, а следовательно не производится включение светильника.

⚠ Указания по технике безопасности

- При проведении монтажа подключаемый электропровод должен быть обесточен. Поэтому, в первую очередь, следует отключить подачу тока и проверить отсутствие напряжения с помощью индикатора напряжения.
- Монтажные работы по подключению сенсора относятся к категории работ с сетевым напряжением. Поэтому, при монтаже све-

тильников, следует соблюдать указания и условия, указанные в инструкции по подключению. (Ⓢ-VDE 0100, Ⓢ-ÖVE/ÖNORM E 8001-1, Ⓢ-SEV 1000)

- Использовать только оригинальные запасные части.
- Ремонт может выполняться только в специализированных мастерских.

Указания по установке

Место, в котором производится монтаж, должно быть удалено от другого светильника на расстояние, составляющее не менее, чем 50 см, чтобы предотвратить включение сенсора в результате отдачи тепла.

Чтобы добиться оптимальной регистрации, сенсор должен устанавливаться по касательной к направлению движения.

Для монтажа на внешние углы в комплект входит угловой кронштейн.

Сетевой провод состоит из трех жильного кабеля (Ø провода макс. 9 мм).
L = фаза (обычно черного, коричневого или серого цвета)

N = нулевой провод
PE = провод заземления Ⓢ

Описание прибора

- 1 Адаптер для открытой проводки
- 2 Уплотнитель
- 3 Закрывающая пленка
- 4 Корпус линзы
- 5 Отверстие для конденсата
- 6 Кронштейн/сенсорный блок
- 7 Угловой кронштейн
- 8 Штекерные клеммы

- 9 Стопорный винт
- 10 Установка сумеречного порога
- 11 Регулятор времени включения
- 12 Установка дальности действия
- 13 Сетевое подключение питающего провода скрытой проводкой
- 14 Сетевое подключение питающего провода открытой проводкой

Примеры подключения

- I Светильник без нулевого провода
 - II Светильник с нулевым проводом
 - III Подключение через переключатель на несколько направлений для ручного и автоматического режима
 - IV Подключение через переключатель включения и выключения лампы для режима постоянного освещения и автоматического режима
- Положение I: автоматический режим
Положение II: ручной режим
постоянного освещения
- Внимание:** выключение светильника невозможно, можно лишь переключать из режима I в режим II.
- a) Потребитель, освещение макс. 2000 Вт (см. "Технические данные")
 - b) Соединительные зажимы сенсора
 - c) Выключатель внутри дома
 - d) Переключатель на несколько направлений внутри дома, ручной, автоматический режим
 - e) Переключатель включения и выключения лампы с нескольких мест внутри дома, автоматический режим, режим постоянного освещения

Технические данные

Габаритные размеры (В × Ш × Г): 74 × 114 × 128 мм

Мощность:



Лампы накаливания, макс. 2000 Вт при 230 В *1)



Люминесцентные лампы, макс. 1000 ВА при 230 В (cos φ = 0,5)

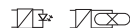

Ток включения: макс. 800А / 200 мкс

ЭПП *2):
30 × (1 × 18 Вт), 25 × (2 × 18 Вт)
25 × (1 × 36 Вт), 15 × (2 × 36 Вт)
20 × (1 × 58 Вт), 10 × (2 × 58 Вт)

Сетевое подключение: 220 – 240 В AC, 50/60 Гц

Угол регистрации: 300° с углом раствора 180°, а также функцией защиты от подкрадывания и контролем заднего пространства. Возможно сегментное исключение регистрации

Радиус действия: может регулироваться с помощью поворотных регуляторов в 3 направлениях независимо друг от друга, (2 – 20 м, с терм. стабилизацией)

Сенсорика: 4 сенсора, 6 уровней регистрации для дальней зоны и 5 для защиты от подкрадывания, 1360 зон переключения

Продолжительность включения: 5 сек. – 15 мин., импульсный режим

Установка сумеречного порога: 2 – 1000 лк

Постоянный свет: переключаемый (4 ч) / (только посредством дистанционного управления)

Постоянный свет выкл.: переключаемый (4 ч) / (только посредством дистанционного управления)

Вид защиты: IP 54 благодаря 2К-технологии

*1) проверен VDE

*2) Люминесцентные лампы, энергосберегающие лампы, СИД-лампы с электронным ЭПП (общая мощность всех подключенных ЭПП ниже указанного значения).

Функции на приборе

После подключения проводов к сети и закрытия прибора светильник можно запускать в эксплуатацию. Сенсор сначала выполняет период измерения (40 - 50 сек.) (СИД мигает с секундным тактом)

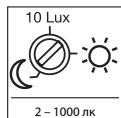

Установка сумеречного включения (порог реагирования) ⑩
(заводская установка: режим дневного освещения 1000 лк)

Требуемый порог реагирования сенсора можно установить в диапазоне от 2 лк до 1000 лк.

Указание:

Необходимое значение сумеречного включения может быть сохранено также при дистанционном управлении.

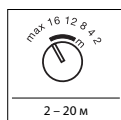

Установка дальности действия ⑫
(заводская настройка: макс. радиус действия)

Радиус действия можно устанавливать с помощью 3 поворотных регуляторов в 3 направлениях (по 100°) независимо друг от друга. Таблица показывает радиусы действия при различных монтажных высотах и направлениях движения по касательной. Значения действительны при ровной местности и температуре 20° С.

Закрывающие пленки ③

Если независимой регулировки 3 сенсоров недостаточно, то к тому же для дальнейшего ограничения диапазона охвата могут использоваться закрывающие пленки (C), (D), (E) (см. рис.). Закрывающие пленки (A) + (B) под сенсором существенно уменьшают регистрацию мелких животных. Таким образом, конечно, не происходит регистрации через эти линзы, и в частности защиты от подкрадывания.

Указание: при использовании закрывающей пленки (A) не гарантируется работа дистанционного управления (обратите внимание на рис. ③).

Совет: нанести на линзу немного воды с чистящим средством и затем наклеить закрывающую пленку. Так пленка приклеится не сразу и можно будет удобно произвести точную регулировку. После высыхания чистящего средства пленка приклеится.

Затем некоторые регулировки можно выполнить непосредственно на сенсоре или посредством дистанционного управления (см. главу Дистанционное управление).



Регулировка времени (продолжительность включения) ⑪
(Заводская настройка: прим. 10 сек.)

Необходимое время освещения подключенного потребителя может быть установлено в диапазоне между 5 сек. до макс. 15 мин.

Импульсный режим:

При регуляторе, установленном на "Л", прибор находится в импульсном режиме, т.е. выход включается на прим. 2 сек. (например, для автомата на лестничной клетке). Затем сенсор прим. 8 сек. не реагирует на движение.

Регулировка Поворотный регулятор	Монтажная высота			Стандарт	
	1,8 м	2,5 м	3 м	3 м	5 м
2	2 м	2 м	3 м	4 м	
4	4 м	4 м	7 м	12 м	
8	8 м	7 м	12 м	>20 м	
12	13 м	12 м	>20 м	>20 м	
16	19 м	16 м	>20 м	- ①	
макс.	>20 м	>20 м	- ①	- ①	

① Не рекомендуется, ограниченная регистрация

Функции дистанционного управления RC9

Принцип действия

Дистанционное управление eNet к RC 9 значительно упрощает монтаж обширного осветительного оборудования, поскольку теперь не требуется настраивать каждый светильник/

каждый сенсор до монтажа. С помощью дистанционного управления можно управлять любым количеством светильников/сенсоров. Кнопки eNet не имеют функции для sensIQ S.

Эксплуатация:

- 1 Регулировка яркости**
Желаемый порог срабатывания можно установить нажатием кнопки.
- 2** Режим дневного освещения (независимо от яркости - 1000 лк)
- 3** Ночной режим (2 лк)
- 4** Установка сумеречного порога с помощью кнопки запоминания/режима обучения.
При необходимых условиях освещения, при которых сенсор в будущем должен реагировать на движения, следует нажать эту кнопку. Сохраняется текущее значение.
- 5** **Установка времени**
Необходимое время включения света после последней регистрации движения можно установить нажатием кнопок на 10 сек., 1 мин., 5 мин. и 15 мин.
- 6** Установка времени включения света по индивидуальным потребностям. Каждое нажатие кнопки увеличивает текущую длительность включения на 1 минуту (макс. 15 мин.).
- 7** При нажатии кнопки в сенсорном режиме светильник включается на 4 часа (светодиод состояния горит постоянно). При нажатии кнопки в 4-часовом режиме включения светильник включается на 4 часа (светодиод состояния горит постоянно). Выход из 4-часового режима осуществляется по истечении времени, с помощью кнопки Сброс или в 4-часовом режиме ВЫКЛ. нажатием кнопки 4 ч.

- 8** **Режим установки (режим тестирования)**
Режим установки служит для проверки работы, а также диапазона охвата. Независимо от освещенности светильник включается на 5 секунд. О движении сигнализирует светодиод состояния.
Режим установки имеет приоритет над всеми остальными настройками. Через 10 мин. режим установки автоматически выключается.
После нажатия сенсора в будущем должен реагировать на движения, следует нажать эту кнопку. Сохраняется текущее значение.
Внимание: режим обучения и режим установки одновременно использоваться не могут.
- 9** **Сброс**
Сброс всех установок на установленные вручную на светильнике значения или на заводские настройки.

Неполадки при эксплуатации

Неполадка	Причина	Устранение
На сенсоре нет напряжения	<ul style="list-style-type: none"> ■ Дефект предохранителя, не включен, неисправность провода ■ Короткое замыкание 	<ul style="list-style-type: none"> ■ Заменить предохранитель, включить сетевой выключатель, проверить провод индикатором напряжения ■ Проверить соединения
Сенсор не включается	<ul style="list-style-type: none"> ■ При дневном режиме, установка сумеречного порога установлена в ночной режим ■ Дефект лампы накаливания ■ Выключен сетевой выключатель ■ Дефект предохранителя 	<ul style="list-style-type: none"> ■ Отрегулировать заново ■ Заменить лампу накаливания ■ Включить ■ Поставить новый предохранитель, при необходимости, проверить соединение
Сенсор не выключается	<ul style="list-style-type: none"> ■ Неправильно установлена зона обнаружения 	<ul style="list-style-type: none"> ■ Произвести новую регулировку
Сенсор постоянно переключается	<ul style="list-style-type: none"> ■ Постоянное движение в зоне обнаружения ■ В зоне обнаружения находится включенный светильник, постоянно включается вновь в результате изменения температуры ■ Включенная лампа находится в режиме постоянного освещения (СИД вкл.) 	<ul style="list-style-type: none"> ■ Проверить зону и, при необходимости, произвести новую регулировку или установку заслонок ■ Изменить зону обнаружения или положение заслонок ■ Деактивировать режим постоянного освещения
Сенсор постоянно переключается	<ul style="list-style-type: none"> ■ В зоне обнаружения находится включенный светильник ■ В зоне обнаружения находятся животные 	<ul style="list-style-type: none"> ■ Изменить зону обнаружения или положение заслонок, увеличить расстояние до сенсора ■ Оградить зону или изменить положение заслонок
Нежелательное включение сенсора	<ul style="list-style-type: none"> ■ В зоне движения происходит движение деревьев и кустов ■ Включается в результате движения автомашин на дороге ■ Солнечные лучи светят на линзу ■ В результате неожиданного перепада температур при изменении погоды (ветер, дождь, снег) или потока воздуха от вентиляторов, из открытых окон 	<ul style="list-style-type: none"> ■ Изменить зону ■ Изменить зону ■ Заградить светильник или изменить зону ■ Изменить зону обнаружения, произвести монтаж светильника на новом месте
Изменение радиуса действия сенсора	<ul style="list-style-type: none"> ■ Изменение температуры окружающей среды 	<ul style="list-style-type: none"> ■ Скорректировать радиус действия посредством регулятора радиуса действия ⑩, при необходимости использовать закрывающие пленки ⑪

Эксплуатация/уход

Инфракрасный сенсор предназначается для автоматического включения освещения. Изделие не предназначено для применения в качестве охранной сигнализации, т.к. не имеет требуемой гарантии исключения саботажа. Погодные условия могут влиять на работу датчика движения. При сильных порывах ветра,

метели, дожде, граде может произойти ошибочное включение, поскольку датчик движения не способен отличать резкое изменение температуры от источника тепла. Загрязнения на регистрирующей линзе можно удалять влажным суком (не используя моющие средства).

Комплектующие (дополнительно)

Smart Remote EAN 4007841 009151

- Заменяет дистанционное управление RC9
- Управление со смартфона или планшета
- Загрузить подходящее приложение и установить соединение по Bluetooth
- Распознавание сенсора и считывание параметров

Подробные описания в руководствах по эксплуатации соответствующих пультов дистанционного управления.

Гарантийные обязательства

Вы, как покупатель, имеете предусмотренные законом права в отношении продавца. Если такие права существуют в Вашей стране, то наша гарантия не сокращает и не ограничивает их. Мы предоставляем Вам 5 лет гарантии на безупречные характеристики и надлежащую работу Ва-шего сенсорного изделия STEINEL Professional. Мы гарантируем, что это изделие не имеет дефектов материала, конструкции и производственного брака. Мы гарантируем работоспособность всех электронных конструктивных элементов и кабелей, а также отсутствие дефектов во всех использованных материалах и на их поверхности.

Предъявление требований

Если Вы хотите заявить рекламацию по Вашему изделию, отправьте изделие в собранном и упакованном виде вместе с приложенным кассовым чеком или квитанцией с датой продажи и указанием наименования изделия Вашему дилеру или непосредственно нам по адресу: **STEINEL Vertrieb GmbH - Reklamationsabteilung - Dieselstraße 80-84, 33442 Herzbrock-Clarholz.** Поэтому мы рекомендуем Вам сохранить кассовый чек или квитанцию о продаже до истечения гарантийного срока. Компания STEINEL не несет риски и расходы на транспортировку в рамках возврата изделия.

Информацию о том, как заявить о гарантийном случае, Вы найдете на нашем сайте www.steinel-professional.de/garantie

Если у Вас наступил гарантийный случай или имеются вопросы по Вашему изделию, Вы можете в любое время позвонить в **Службу технической поддержки по телефону +49 (0) 52 45 / 448 - 188.**



BG Инструкция за монтаж

Уважаеми клиенти,

благодарим за доверието, което ни гласувахте с покупката на новия ви инфрачервен сензор STEINEL. Вие избрахте висококачествен продукт, произведен, изпитан и опакован с най-голямо старание.

Моля запознайте се с тези инструкции преди монтажа. Дълга, надеждна и безпроблемна работа може да бъде гарантирана само при правилен монтаж и пускане в експлоатация. Желаем ви много радост с новия ви инфрачервен сензор.

Принцип на действие

Уредът е оборудван с пироелектрични сензори, които засичат невидимата топлина, излъчвана от движещи се тела (хора, животни и т.н.). Така отчетеното топлинно излъчване се преобразува електронно, свързаният потреби-

тел (напр. лампа) се включва. През препятствия, като например стени или прозорци, топлинното излъчване не се засича, съответно не следва включване.

⚠ Указания за безопасност

- При монтаж електрическата система трябва да е без напрежение. Първо спрете електрическият ток, след което проверете системата с уред за проверка на напрежението.
- Монтажът на сензора изисква работа с електричество. Затова трябва да се извърши професионално, според съответните държавни

предписания и изисквания. (⚠-VDE 0100, ⚠-ÖVE/ÖNORM E 8001-1, ⚠-SEV 1000)

- Използвайте само оригинални резервни части!
- Ремонтите трябва да се извършват само от специализирани сервиси.

Монтаж

Мястото на монтаж трябва да бъде избрано на разстояние поне 50 см от друга лампа, защото топлината ѝ би могла да доведе до включване на сензора.

За постигане на оптимално засичане, сензорът трябва да е монтират тангенциално по посоката на ходене.

За монтаж на външни ъгли в комплекта е включен ъглов държач.

Кабелът съдържа 3 проводника (макс. Ø 9 мм):

- L** = фаза (обикновено черен, кафяв или сив)
- N** = нула
- PE** = Заземяващ проводник ⚡

При повреда на гумените уплътнения, отворите за кабелите трябва да бъдат запечатани със скоби с двойна мембрана М 16 съответно М 20.

В корпуса е отбелязан отвор за кондензация ⑤. При монтаж на стена той може да бъде отворен.

При следваща промяна на местата/каналите на кабелите стойката за стена ④ трябва да се смени.

Описание на устройството





- ① Адаптер при монтаж с открити кабели
- ② Уплътнител
- ③ Покриващо фолио
- ④ Корпус на обектива
- ⑤ Отвор за кондензация
- ⑥ Стойка за стена/сензор
- ⑦ Стенен ъглов държач

- ④ Клеми
- ⑨ Осигурителен вент
- ⑩ Настройка на светлочувствителността
- ⑪ Настройка на времето
- ⑫ Настройка на обхвата
- Свързване към мрежата със скрити кабели
- Свързване към мрежата с открити кабели

Примери за свързване

- I Лампа без нула
 - II Лампа с нула
 - III Свързване със сериен прекъсвач за ръчен и автоматичен режим
 - IV Свързване с диверторен ключ за режим постоянна светлина и автоматичен режим
- Позиция I: автоматичен режим
Позиция II: ръчен режим
Постоянна светлина
- Внимание:** Не е възможно изключване на съоръжението, само избор между позиция I и позиция II.
- a) Потребител, осветление макс. 2000 W (виж технически данни)
 - b) Клеми на сензора
 - c) Вътрешен прекъсвач
 - d) Вътрешен сериен прекъсвач, ръчен, автоматичен
 - e) Вътрешен диверторен ключ, автоматичен, постоянна светлина

Технически данни

Размери (В × Ш × Д):	74 × 114 × 128 мм
Мощност:	Крушки, макс. 2000 W при 230 V *1)
	Луминисцентни лампи, макс. 1000 VA при 230 V (cos φ = 0,5)
	Ток при включване: макс. 800A / 200 μs
 	EVG *2): 30 × (1 × 18 W), 25 × (2 × 18 W) 25 × (1 × 36 W), 15 × (2 × 36 W) 20 × (1 × 58 W), 10 × (2 × 58 W)
Захранване:	220 – 240 V AC 50/60 Hz
Ъгъл на обхват:	300° с 180° ъгъл на разтвор, както и защита за пролазване под обхвата и контрол на задната част. Възможно е изключване на засичането в отделни сегменти
Обхват:	може да се настройва в 3 посоки, независимо, с помощта на въртящ се регулатор, (2 – 20 м, температурно стабилизиране)
Сензори:	4 сензора, 6 нива на отчитане за далечни зони и 5 за защита за пролазване под обхвата, 1360 контактни зони
Настройка на времето:	5 сек. – 15 мин., функция импулс
Настройка на светлочувствителността:	2 – 1000 лукса
Постоянно осветление:	включваемо за 4 часа / (само с дистанционно управление)
Постоянно изключване:	включваемо за 4 часа / (само с дистанционно управление)
Вид защита:	IP 54 с технология 2K

*1) изпитани от VDE

*2) Луминисцентни лампи, енергоспестяващи лампи, LED-лампи с електронен баласт (общ капацитет на всички свързани баласта под дадената стойност).

Функции на уреда

След като свързването към мрежата е осъществено и уредът е затворен, системата може да бъде пусната в експлоатация. Сензорът преминава калибрираща фаза (40 – 50 сек. - LED мига всяка секунда).

След това могат да се правят различни настройки директно на сензора или чрез дистанционното управление (виж раздел дистанционно управление).

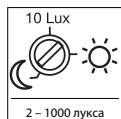

Настройка на светлочувствителността (праг на задействане) ⑩
(Заводска настройка: дневен режим 1000 лукса)

Желаният праг на задействане на сензора може да бъде регулиран от около 2 до 1000 лукса.

Сведения:

Желаната степен на затъмнение може да се запаметят и посредством дистанционното управление.

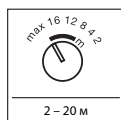

Настройка на обхвата ⑫
(Заводска настройка: макс. обхват)

2 – 20 м

Обхватът може да бъде настроен с помощта на 3 въртящи се регулатора в 3 посоки (съответно по 100°) независимо един от друг. Таблицата показва обхвата при различна височина на монтаж и посока на движение по тангентата. Стойностите са валидни за равен терен и температура 20° C.

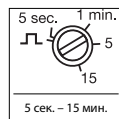

Настройка на времето за изключване ⑪
(Заводска настройка: около 10 сек.)

Желаната продължителност на светене на свързания потребител може да се регулира безстепенно от около 5 сек. до макс. 15 мин.

Импулсен режим:

Когато поставите регулатора на "L" уредът се намира в импулсен режим, това означава че изходът се включва за около 2 секунди (напр. за стълбищен автомат в сграда). След това за около 8 секунди сензорът не реагира на движение.

Показание на регулатора	Височина на монтаж			
	1,8 м	2,5 м	3 м	5 м
2	2 м	2 м	3 м	4 м
4	4 м	4 м	7 м	12 м
8	8 м	7 м	12 м	>20 м
12	13 м	12 м	>20 м	>20 м
16	19 м	16 м	>20 м	- ①
макс	>20 м	>20 м	- ①	- ①

① Не се препоръчва, ограничено засичане

Покриващо фолио ③

Ако независимата настройка на трите сензора не е достатъчна, покриващите фолия (C), (D), (E) могат да бъдат използвани за допълнително ограничение на обхвата (виж картинката). Фолия (A) + (B) под сензора намаляват драстично засичането на малки животни. По този начин естествено се блокира засичането през тези обективи, най-вече се губи защитата срещу пролазване под датчика.

Сведение: При използване на фолио (A) не може да се гарантира функционалността на дистанционното управление (виж картинка ③).

Съвет: Сложете малко вода с миеш препарат върху обектива и след това поставете покриващото фолио. Така фолиото няма веднага да се залепа и ще можете удобно да го наместите. След изсъхване на почистващия препарат фолиото се залепа стабилно.

Функции дистанционно управление RC9

Принцип на действие

Дистанционното eNet управление RC9 улеснява инсталацията на по-големи осветителни системи. С него вече не е необходимо всяка лампа/ всеки сензор да бъде отделно регулиран/

а преди монтажа. С дистанционното управление могат да бъдат контролирани произволен брой лампи/сензори. Бутоните eNet нямат никакви функции за sens/Q.5.

Функции:

1 Настройка на осветеността
Желаният праг на задействане може да бъде регулиран с натискане на бутона.

2 Дневен режим (независимо от осветеността - 1000 лукса)

3 Нощен режим (2 лукса)

4 Настройка на осветеността с бутон за запаметяване/обучителен режим. Когато околната светлина достигне ниво, на което желаете сензорът да включва при засечено движение, този бутон трябва да се натисне. Актуалната стойност се запаметява.

5 **Настройка на времето**
Посредством натискане на бутоните желаната продължителност на осветяване, след последното засечено движение, може да се настрои на 10 сек., 1 мин., 5 мин., 15 мин.

6 Настройка на продължителността на осветяване за индивидуално избрано време. Всяко натискане на бутон увеличава актуалния времеви интервал с 1 минута (макс. 15 мин.).

7 При натискане на бутон в сензорен режим лампата се включва за 4 часа (LED свети постоянно). При натискане на бутон в 4-часов работен режим лампата се изключва за 4 часа (LED свети постоянно). 4-часовият режим приключва след изтичане на времето, с натискане на бутон Reset или в режим 4-часово изключване посредством натискане на бутон 4 h.

8 **Режим пускане в експлоатация (тестов режим)**
Режимът пускане в експлоатация служи за проверка на функционалността, както и на обхвата. Независимо от осветеността, при движение лампата се включва за 5 сек. Движението се сигнализира посредством LED за състоянието.

Режимът пускане в експлоатация е с предимство пред всички останали настройки. След 10 мин. режимът за пускане в експлоатация автоматично приключва.

След натискане на Reset режимът пускане в експлоатация веднага приключва.

Внимание: режимите за обучение и пускане в експлоатация не могат да бъдат използвани едновременно.

9 **Рестарт**
Връща всички настройки на ръчно избраните на лампата стойности или на заводски настройки.

Проблеми при експлоатация

Проблем	Причина	Решение
Сензорът е без напрежение	<ul style="list-style-type: none"> ■ Дефектен предпазител, не е включен, прекъснат кабел ■ Късо съединение 	<ul style="list-style-type: none"> ■ Нов предпазител, да се включи, проводниците да се проверят с уред за напрежение ■ Да се проверят връзките
Сензорът не се включва	<ul style="list-style-type: none"> ■ При дневен режим, настройката на светлочувствителността е на нощен режим ■ Осветителното тяло е дефектно ■ Прекъсвачът е изключен ■ Предпазител дефектен ■ Обхватът не е настроен целево 	<ul style="list-style-type: none"> ■ Настройката да се направи наново ■ Осветителното тяло да се замени ■ да се включи ■ Нов предпазител, евентуално да се провери връзката ■ да се регулира отново
Сензорът не се изключва	<ul style="list-style-type: none"> ■ Продължително движение в обхвата ■ включена лампа се намира в обхвата, температурната разлика я включва отново ■ включена лампа е в режим постоянна светлина (LED включен) 	<ul style="list-style-type: none"> ■ Да се провери обхвата и евентуално да се регулира отново, съответно да се покрие ■ Обхватът да се промени съответно да се покрие ■ Да се изключи постоянната светлина
Сензорът постоянно се включва/изключва	<ul style="list-style-type: none"> ■ включена лампа се намира в обхвата ■ Животни се движат в обхвата 	<ul style="list-style-type: none"> ■ Обхватът да се промени съответно да се покрие, разстоянието да се увеличи ■ Обхватът да се промени съответно да се покрие
Сензорът се включва произволно	<ul style="list-style-type: none"> ■ Вятър движи дървета и храсти в обхвата ■ Засичане на автомобили на пътя ■ Слънчева светлина пада върху обектива ■ Внезапна промяна в температурата заради променени климатични условия (вятър, дъжд, сняг) или течение от вентилатори, отворени прозорци 	<ul style="list-style-type: none"> ■ Обхватът да се промени ■ Обхватът да се промени ■ Сензорът да се монтира защитен или обхватът да се промени ■ Обхватът да се промени, мястото на монтаж да се измести
Промяна в обхвата на сензора	<ul style="list-style-type: none"> ■ Различна околна температура 	<ul style="list-style-type: none"> ■ Обхватът да се адаптира, посредством регулатора ⑩ при необходимост да се използва покриващо фолио ⑪

Експлоатация/поддръжка

Инфрочервеният сензор е подходящ за автоматично включване на осветление. За специални защитни алармени системи уредът не е подходящ, тъй като му липсва задължителната осигуровка срещу саботаж. Климатичните условия могат да влияят на функциите на датчика. При урагани ветрове, сняг, дъжд, градушка, би

могло да се стигне до нежелано включване, тъй като разликите в температурата не могат да бъдат отличени от източници на топлина. При замърсяване, обективът може да бъде почистен с влажна кърпа (без почистващ препарат).

Принадлежности (опция)

Smart Remote EAN 4007841 009151

- Замена дистанционното управление RC9
 - Управление със смартфон или таблет
 - Свалете съответното приложение и се свържете през Bluetooth
 - Разпознаване на сензора и разчитане на параметрите

Детайлни описания в упътванията на съответните дистанционни управления.

Гаранционна декларация

В ролята ви на купувач разполагате със законни права спрямо продавача. Ако тези права съществуват във вашата страна, тази гаранционна декларация не ги ограничава, нито ги съкращава. Ние ви даваме 5 години гаранция за перфектна изработка и правилно функциониране на вашия продукт STEINEL-Professional - от серията Сензорна техника. Ние гарантираме, че този продукт няма материални, производствени и конструктивни недостатъци. Ние гарантираме функционалността на всички електронни елементи и кабели, както и липсата на дефекти в използваните материали и техните повърхности.

Информация за представяне на гаранционен иск ще получите на нашата интернет страница www.tashev-galving.com

Ако имате гаранционен случай или въпрос по вашия продукт, можете да ни се обадите по всяко време на нашия **сервизен телефон +359 (0)700 45 454**.

Гаранционен иск

Ако искате да reklamирате вашия продукт, моля да го изпратите напълно окомплектован и за наша сметка, заедно с оригиналната касова бележка или фактура, които трябва да съдържат датата на покупката и обозначението на продукта, на вашия търговец или директно на нас, **Tashev-Galving Ltd 68, Kliment Ohridski Blvd. 1756 Sofia Bulgaria**. Затова ви препоръчваме грижливо да пазите касовата бележка или фактурата до изтичане на гаранционния срок. За щети настъпили по време на транспорта на продукта STEINEL не поема отговорност.

**5 ГОДИНИ
ГАРАНЦИЯ**

中 安装说明

尊敬的客户，

感谢您选购新型施特朗红外线感应器，对于您的信赖我们深感荣幸。您购买的这款开创性高质量产品业已经过精心地生产与测试，

同时还附有精致的包装。安装前请仔细阅读本安装说明。只有正确的安装与调试才能确保产品长期可靠、无故障的运行。我们希望您尽情体验全新的红外线感应器。

原理

该产品配备了 Pyro (热释电) 感应器，可以检测到移动躯体 (人、动物等) 发出的不可见的热辐射。检测到的热辐射会转化成电能，然后

将打开所连接的用电器 (如照明灯)。因障碍物 (例如墙或玻璃) 导致无法感应热辐射时，将无法打开感应灯。

△ 安全性提示

- 安装时必须确保连接的电线无应力。因此，首先切断电源，并使用试电笔检查是否存在电压。
- 安装感应器时涉及电源电压的相关工作，因此必须根据国内通用的安装规定和连接

- 条件执行专业工作。Ⓞ - VDE 0100, Ⓐ - ÖVE/ÖNORM E 8001-1, ⓄⓅ - SEV 1000)
- 只能使用原装备件。
- 维修作业只能由专业工厂进行。

安装提示

安装位置至少距离灯具 50 cm，因为热辐射会导致感应器切断。为实现最佳感应效果，感应器须安装在走动方向的切线方向。

如果密封橡胶受损，则必须使用双重薄膜套管 M 16 或 M 20 密封电缆套管密封。

在壳体中有一个冷凝水开口 ⑤。
墙面安装时可打开该开口。

后续更改布线时必须更换墙壁支架 ⑥。

安装在外墙时需要一个拐角墙壁支架。

电源线由 3 芯电缆组成
(导线最大 Ø 9 mm):

- L = 相线 (通常为黑色、棕色或灰色)
- N = 零线
- PE = 地线 Ⓓ

设备说明





- ① 明装适配器
- ② 密封塞
- ③ 覆盖膜
- ④ 镜头壳体
- ⑤ 冷凝水开口
- ⑥ 墙壁支架 / 感应器单元
- ⑦ 拐角墙壁支架
- ⑧ 插入端子
- ⑨ 安全螺栓
- ⑩ 亮度调整装置

- ⑪ 时间设置
- ⑫ 有效距离设置
- 嵌装电源线接口
- 明装电源线接口

连接示例

- I 灯, 无零线
 - II 灯, 有零线
 - III 通过用于手动和自动运行的串联开关连接
 - IV 通过用于长亮和自动运行的转换开关连接
- 位置 I: 自动运行
位置 II: 手动运行
持续亮起
- 注意: 无法切断设备, 仅可在位置 I 和位置 II 之间选择。
- a) 用电器, 照明最大 2000 W (参见技术数据)
 - b) 感应器连接端子
 - c) 屋内开关
 - d) 屋内串联开关, 手动, 自动
 - e) 屋内转换开关, 自动, 常亮

技术参数

尺寸 (高 × 宽 × 深):	74 × 114 × 128 mm
功率:	白炽灯, 230 V *1) 时最高 2000 W)
	白炽灯, 230 V *1) 时最高 2000 W)
	光管, 230 V 时最大 1000 VA (cos φ = 0.5)
	接通电流: 最大 800A / 200 μs
 	EVG *2): 30 × (1 × 18 W), 25 × (2 × 18 W) 25 × (1 × 36 W), 15 × (2 × 36 W) 20 × (1 × 58 W), 10 × (2 × 58 W)
电源接口:	220 – 240 V AC 50/60 Hz
象场角:	300° 包含 180° 开角以及隐藏保护和后场保护。可分段隐藏感应
有效范围:	可通过旋转调节器在 3 个方向单独调节, (2 – 20 m, 温度稳定)
传感技术:	4 个感应器, 6 个感应层和 5 个隐藏保护, 1360 个切换区
时间设置:	5 秒 – 15 分钟, 脉冲模式
亮度设置:	2 – 1000 Lux
持续亮起:	可接通 (4 h) / (只通过遥控器)
持续关闭:	可接通 (4 h) / (只通过遥控器)
保护等级:	IP 54, 采用 2K 技术

*1) 经 VDE 检验

*2) 带电子预接通设备的灯管、节能管、LED 灯 (所有已连接预接通设备的全部容量低于指定数值)。

设备功能

完成电源连接并且闭合设备后, 即可运行设备。感应器首先执行测量阶段 (40 - 50 秒) (LED 以秒周期闪烁)。

然后可直接在感应器上或通过遥控器 (参见遥控器章节) 进行更多设置。

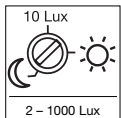

亮度设置 (响应阈值) ⑩
(出厂设置:
白天模式 1000 Lux)

感应器所需响应阈值可在约 2 到 1000 Lux 之间设置。

提示: 所需亮度值也可通过遥控器保存。

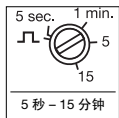

时间设置 (关闭延迟) ⑪
(出厂设置: 约 10 秒)

所连接用电器的所需亮灯时间可在约 5 秒 - 15 分钟 (最长) 之间进行无级设置。

脉冲模式: 将调节器置于“J”后, 设备处于脉冲模式, 即, 输出端接通约 2 秒 (例如用于楼梯间自动灯)。然后, 感应器在约 8 秒钟内不会对移动作出反应。

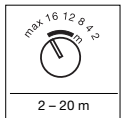

有效距离设置 ⑫
(出厂设置: 最大有效距离)

旋转调节器设置	安装高度			
	1.8 m	2.5 m	3 m	5 m
2	2 m	2 m	3 m	4 m _↑
4	4 m	4 m	7 m	12 m _↑
8	8 m	7 m	12 m	>20 m
12	13 m	12 m	>20 m	>20 m
16	19 m	16 m	>20 m	-
最大	>20 m	>20 m	- 1)	-

1) 不推荐, 感应受限

有效距离可通过 3 个旋转调节器沿 3 个方向 (每个 100°) 进行单独设置。表格所示为不同安装高度和切线走动方向的有效距离。该值在地形平整且温度为 20°C 时有效。

覆盖膜 ⑬

如果 3 个感应器独立设置后无法达到要求, 可额外使用覆盖膜 (C)、(D)、(E) 进一步限制感应范围 (见图)。感应器下方的覆盖膜 (A) + (B) 可明显降低识别到小型动物的概率。由此忽略镜头感应, 尤其是底部覆盖。

提示: 使用覆盖膜 (A) 时无法确保遥控器的功能 (注意图 ⑬)。

提示: 将少许含清洁剂的水洒到镜头上, 然后放上覆盖膜。膜不会立即粘紧, 便于微调。清洁剂干燥后膜固定。

遥控器 RC9 的功能

原理

eNet 遥控器 RC9 可简化较大照明设备的安装, 因为每个灯具/感应器不需要在安装前进行设置。使用一个遥控器可控制任意多个灯具/感应器。eNet 按键不具备sensiQ S 的功能。

功能:



1 亮度设置

所需的响应阈值可以通过按键设置。



2 白天模式 (取决于亮度- 1000 Lux)



3 夜间模式 (2 Lux)



4 通过存储键/示教模式设置亮度。

在所需的光线条件 (即希望感应器日后在此光线条件时对移动作出反应) 下按下按键。当前亮度值将被保存。



5 时间设置

检测到移动后, 所需的照明时间可以通过按键进行 10 秒, 1 分钟, 5 分钟以及 15 分钟的设置。



6 自定义设置亮灯时间。每按一下按键所需时间设置将增加 1 分钟 (最大 15 分钟)。



7 在传感器模式下, 按下按键时, 灯将打开 4 小时 (状态LED指示灯持续亮起)。在传感器模式下, 按下 4 h-ON 按键, 灯将打开 4 小时 (状态LED指示灯持续亮起)。可以在运行时间结束时, 按下复位按键, 或者在 4h OFF- (停止) 模式下, 通过按下 4h 按键来离开 4 h-模式。



8 安装模式 (Test-Modus/测试-模式)

安装模式用于检查功能以及感应范围。无论亮度如何, 感应灯会在检测到移动 5 秒后开启。移动将通过状态LED指示灯指示出来。

该安装模式优先于所有其他设置。安装模式会在 10 分钟后自动退出。按下复位键, 安装模式会立即退出。注意: 无法同时使用示教模式和安装模式。



9 复位

将所有设置恢复为灯上手动设置的值或出厂设置。

运行故障		
故障	原因	解决方法
感应器无电压	<ul style="list-style-type: none"> ■ 保险丝损坏, 未接通, 电线断路 ■ 短路 	<ul style="list-style-type: none"> ■ 更新保险丝, 打开电源开关, 使用试电笔检查电线 ■ 检查接头
感应器无法打开	<ul style="list-style-type: none"> ■ 在白天模式下, 亮度设置处于夜晚模式 ■ 白炽灯损坏 ■ 电源开关关闭 ■ 保险丝损坏 ■ 感应范围未进行针对性设置 	<ul style="list-style-type: none"> ■ 重新设置 ■ 更换白炽灯 ■ 打开 ■ 更换保险丝, 必要时检查连接 ■ 重新调整
感应器无法关闭	<ul style="list-style-type: none"> ■ 感应范围内出现持续移动 ■ 接通的灯位于感应范围内并且因为温度变化重新接通 ■ 接通的灯处于长亮灯运行模式中 (LED 打开) 	<ul style="list-style-type: none"> ■ 检查范围, 必要时重新调整或覆盖 ■ 改变范围或覆盖 ■ 禁用长亮灯运行
感应器始终打开/关闭	<ul style="list-style-type: none"> ■ 接通的灯位于感应范围内 ■ 动物在感应范围内移动 	<ul style="list-style-type: none"> ■ 调整范围或覆盖, 增大距离 ■ 调整范围或覆盖
感应器意外打开	<ul style="list-style-type: none"> ■ 风吹动感应范围内的树枝和灌木丛 ■ 感应到街道上的汽车 ■ 阳光照射在镜头上 ■ 由于天气 (风、雨、雪) 原因或通风设备排出的废气、敞开的窗户引起温度突然发生变化 	<ul style="list-style-type: none"> ■ 调整范围 ■ 调整范围 ■ 覆盖安装感应器或调整范围 ■ 改变范围, 更改安装地点
感应器有效距离变化	<ul style="list-style-type: none"> ■ 其他环境温度 	<ul style="list-style-type: none"> ■ 通过有效距离调节器 ⑩ 调整有效距离, 必要时使用覆盖膜 ⑪

运行/保养	
<p>红外线感应器适用于灯的自动接通。设备因不具备规定的相关防破坏安全性, 故不得用于专用防盗警报装置。天气条件可能影响运动检测器的功能。强风暴、强降雪、强降雨以及冰雹天气可能导致错误触发, 因为感应器</p>	<p>无法分辨突发性温度波动与热源。感应镜头脏污时可使用润湿的抹布 (未使用清洁剂) 进行清洁。</p>
<h3>配件 (选配)</h3>	
<p>智能远程 EAN 4007841 009151</p> <ul style="list-style-type: none"> - 更换遥控器RC9 - 通过智能手机或平板电脑控制 - 下载合适的应用程序并通过蓝牙连接 - 识别感应器并读出参数 	<p>详细说明请参见各遥控器的使用说明。</p>
<h3>质保声明</h3>	
<p>作为购买方相对销售商具有法定的免费修换权和保修权。如果您所在国家具有相关法律规定, 该权利不受我们质保声明而缩短或任何限制。我们为施特朗专业传感器产品的完好性能和正常功能提供 5 年质保。我们保证此产品不含材料、生产和结构方面的缺陷。我们保证所有电子部件和电缆的功能可靠性以及所使用的材料及其表面无任何缺陷。</p>	<p>为此, 建议您妥善保存购买凭证, 直至质保到期。施特朗对寄回过程中的运输费用和风险不承担任何责任。</p>
<p>质保索赔 如需提出产品索赔, 则请您将完整的原始购买凭证 (必须包含购买日期和产品名称的说明) 自费邮寄给您的经销商或直接邮寄给我们: STEINEL Vertrieb GmbH - Reklamations- abteilung - Dieselstraße 80-84, 33442 Herzebrock-Clarholz。</p>	<p>质保索赔的相关信息请参见网站主页 www.steinel-professional.de/garantie</p> <p>如果您对质保或产品有任何疑问, 敬请垂询: 服务热线 +49 (0) 52 45 / 448 - 188。</p>
<div style="background-color: black; color: white; padding: 5px; display: inline-block;"> 5 年 功能保证 </div>	